



FORTY-FOUR 44 JEWELS
ADJUSTED TO HEAT COLD
ISOCHRONISM AND SIX 6 POSITIONS

PATEK PHILIPPE
GENEVE SWISS

CALIBER 31-260 PS FUS 24H

24H-HOUR DISPLAY
TRAVEL TIME



PATEK PHILIPPE
GENEVE

CALIBER

31-260 PS FUS 24H

24H-HOUR DISPLAY TRAVEL TIME

English	3
Français	19
Deutsch	35
Italiano	51
Español	67
日本語	83
繁體中文	99
简体中文	115

CALIBER

31-260 PS FUS 24H

24H-HOUR DISPLAY TRAVEL TIME





▸ Your Patek Philippe watch is distinguished by its self-winding 31-260 PS FUS 24H caliber combining a Travel Time indication with an original 24-hour display. It has two central hours hands: a solid one for local time and a skeletonized one for home time. To maintain an elegant case, Patek Philippe has replaced the traditional local-time pushers on the left side of the caseband with a patented correction system using the crown pulled out to an intermediate position (forwards and backwards correction in one-hour increments). During these operations, the local time hand is disengaged from the movement, thus maintaining the accuracy of the minutes and seconds hands. When not using the Travel Time function, the two superimposed hours hands move in perfect synchronization. The 24-hour display is distinguished by its noon indication placed at 12 o'clock and not at 6 o'clock as is usually the case – thus ensuring excellent legibility of all hours of the day. Equipped with an off-centered platinum minirotor guaranteeing excellent winding power, caliber 31-260 PS FUS 24H – visible through a sapphire case back – also incorporates three patented innovations ensuring more accurate information for the user.

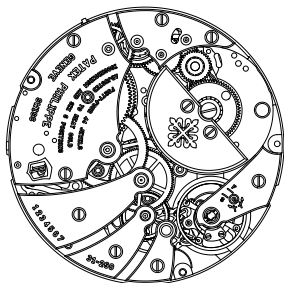

MOVEMENT

- **Caliber 31-260 PS FUS 24H**
- Self-winding
- 24-hour display
- Second time zone “Travel Time”

- Diameter: 31.74 mm
- Height: 3.7 mm
- Number of parts: 240
- Number of jewels: 44
- Power reserve: min. 48 hours
- Winding rotor:
platinum off-center mini-rotor,
unidirectional winding

- Balance: Gyromax®
- Frequency:
28,800 semi-oscillations/hour (4 Hz)
- Balance spring: Spiromax®
- Patek Philippe Seal

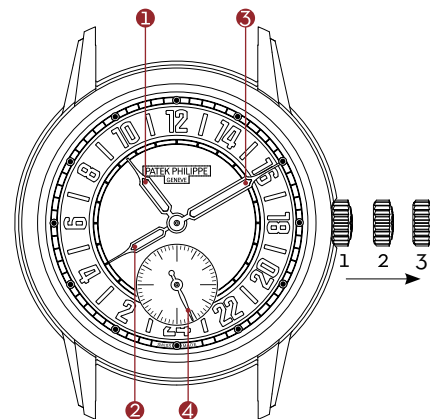

DISPLAYS

- ① Hour hand for local time (solid)
- ② Hour hand for home time (skeletonized)
- ③ Minute hand

Subsidiary dial:

- ④ Small seconds

CROWN

- 1 Manual winding
- 2 Bidirectional local time adjustment
(in one-hour steps clockwise or counterclockwise)
- 3 Setting the time and stop-seconds function

WINDING CROWN

The winding crown is used to manually wind the watch (position 1), to set the second time zone (position 2) and to set the time (position 3).

WINDING

Your watch incorporates a self-winding movement. The movements of your wrist set a centrifugal weight in motion; this tensions the mainspring, which stores the energy. When you take off your fully wound watch, it will continue to run for at least 48 hours. When it has stopped after depleting the power reserve, it can be rewound by hand (about 10 clockwise turns of the crown).

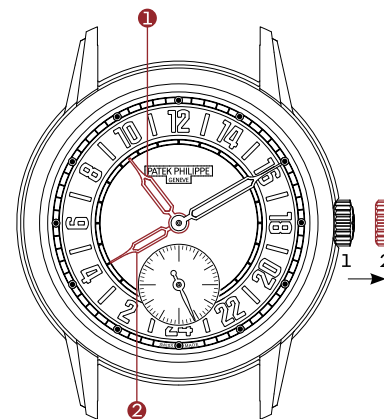

SECOND TIME ZONE

Your watch has two central hour hands:

- The solid hand ❶ displays local time (the time zone in which you are currently located)
- The skeletonized hand ❷ displays home time (your normal place of residence or work)

When you are at home and therefore local time and home time are the same, the hands are perfectly aligned to appear as one.

When you change time zone, you can move the local hour hand ❶ forwards or backwards one hour at a time using the crown pulled out to position 2. During this time, the skeletonized hand ❷ continues to indicate the time in your home time zone.

CAUTION

- ✦ Please wind the watch and set the time before you put the watch on. This prevents lateral pressure on the winding stem. Please use your fingernails to pull the crown out and turn it gently between two fingertips.
- ✦ Never pull out the crown in a humid environment or underwater: the water resistance of your watch is assured only when the crown is pushed home.
- ✦ Your watch has two central hour hands that move synchronously and can be either superposed or separated in order to display a second time zone.
- ✦ The crown is used to move the local time hand clockwise or counterclockwise in one-hour steps.
- ✦ If your watch has stopped running, rewind it by hand before performing any corrections or adjustments (about 10 clockwise turns of the crown).

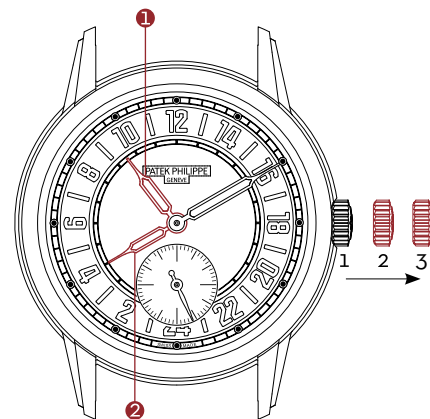

SETTING THE TIME - HOME TIME

The reference time for your watch is the time at home. To set the time, first pull the crown out to position 2. Then, move the local time hand (solid hour hand) ① until the two hour hands (solid ① and skeletonized ②) are superposed. Now, pull the crown gently all the way out to position 3 and move the hour and minute hands in either direction until the desired time is displayed. Once you have set the correct time, push the crown home again. This will set the small seconds hand in motion again (stop second function).

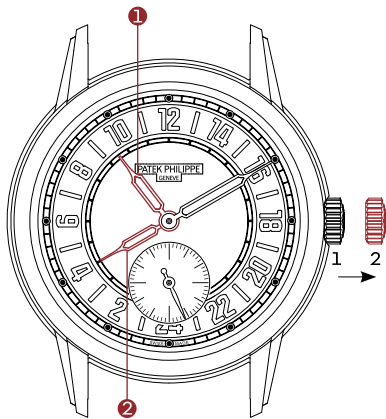

DISPLAY OF A SECOND TIME ZONE - LOCAL TIME

Before you set a second time zone ❶, make sure that the two superposed hour hands indicate the correct time at home.

To set the local hour hand ❶ to display a second time zone, follow these steps:

- If you are traveling eastbound, pull out the crown to position 2. Then move the solid hand ❶ clockwise by as many hours as the two time zones are apart (the local hour hand moves forwards by one-hour steps).
- If you are traveling westbound, pull out the crown to position 2. Then move the solid hand ❶ counterclockwise by as many hours as the two time zones are apart (the local hour hand moves backwards by one-hour steps).
- If you continue your journey and pass through further time zones, simply repeat the procedure described above using the crown.

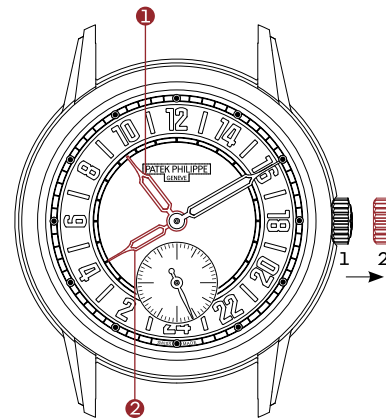

Note: When the two hour hands are separate, the skeletonized hand ❷ continues to display the time in your home time zone.

As soon as you have returned to your home time zone (normal place of residence or work), simply superpose the two hour hands ❶ and ❷ again by means of the crown. The local and home time are then identical.

CERTIFICATE OF ORIGIN

Your watch is delivered with a certificate of origin that indicates the movement and case numbers. The certificate is valid only if it is dated, signed by an Authorized Patek Philippe Retailer, and completed with your name. It guarantees the authenticity of your watch and validates your warranty privileges. The unique movement and case numbers of each watch are transcribed into the workshop journals. With this information, you may have yourself entered in the Patek Philippe Register of Owners and will obtain the *International Patek Philippe Magazine* free of charge.

PATEK PHILIPPE SEAL



As an all-encompassing hallmark of quality, the Patek Philippe Seal applies to the entire watch, including the movement, case, dial, hands, pushers, strap, and clasp as well as to all other facets that contribute to the precision and aesthetic perfection of the timepiece. It covers the technical, functional, and aesthetic factors, but also rate accuracy, dependability, and customer service quality. Additionally, it reflects the maker's know-how and all other assets needed for the development, production and long-term maintenance of an extraordinary timekeeping instrument.

QUALITY CONTROL

The movements and completely assembled watches are subject to a series of technical tests and visual inspections to verify their rate accuracy, winding speed, power reserve, reliability, water resistance, and overall appearance. Once assembled, your self-winding watch will run for several weeks before leaving the workshops; it fully complies with the stringent criteria of the Patek Philippe Seal.

ACCURACY

The rate accuracy of Patek Philippe watches is verified in several phases of manufacturing, both with uncased and fully cased movements. The final test is performed with a wrist motion simulator and the results must conform to the following Patek Philippe precision benchmarks:

The rate accuracy of calibers with a diameter of 20 mm or larger must range within -1 and +2 seconds per 24 hours.

The precision of a watch is determined by how accurately it keeps the time. A watch that is fast or slow is considered precise if its gain or loss remains constant. Such a deviation can be easily corrected. Consequently, the final test of accuracy takes place on your wrist. Your temperament or the nature of your physical activities can cause slight irregularities. Fluctuations in position, temperature, or air pressure, the presence of magnetic fields (as produced by most electronic devices, metal detectors, household appliances, etc.), as well as vibrations and other factors may also affect its accuracy. If you notice that your watch exhibits such irregularities,

please do not hesitate to take it to an Authorized Patek Philippe Retailer or an Authorized Service Center, where no effort will be spared to assure that it is adjusted to meet your expectations.

WATER RESISTANCE

Your watch is fitted with different types of seals to protect the movement against the ingress of dust and moisture and to prevent damage if it is immersed in water. Nonetheless, we recommend that you prevent direct contact with water if your watch has a leather strap.

It is advisable to have a water-resistance test carried out every year on your watch. This is a simple procedure that takes only a few minutes at a properly equipped point of sale.

SERVICE

We recommend that you have your watch serviced every three to five years. With this in mind, we suggest that you take or send your watch to an Authorized Patek Philippe Retailer or an Authorized Service Center. This gives you the assurance that your watch will be entrusted to the hands of a qualified Patek Philippe watchmaker in Geneva or at an Authorized Service Center.

The watchmaker will completely disassemble the movement and then inspect, clean, and lubricate all of the individual parts prior to reassembly. All functions of the watch will also be tested in detail and the escapement regulated if necessary. Finally, its rate accuracy will be monitored and precision-adjusted for a further period of two weeks. The entire process may take several weeks because each watch must undergo a complete series of tests to fulfill the strict quality criteria of Patek Philippe.

If you have any questions regarding the maintenance of your watch or need the address of your closest Authorized Patek Philippe Service Center, contact our International Customer Service Department in Geneva, or visit www.patek.com.

CALIBRE

31-260 PS FUS 24H

AFFICHAGE 24 HEURES ET
SECOND FUSEAU HORAIRE





▸ Votre montre Patek Philippe se distingue par son calibre 31-260 PS FUS 24H à remontage automatique mariant un double fuseau horaire Travel Time et un mode d’affichage original sur 24 heures. Elle possède deux aiguilles centrales des heures – pleine pour l’heure locale, ajourée pour l’heure du domicile. Pour conserver un boîtier élégant, Patek Philippe a remplacé les traditionnels poussoirs de correction de l’heure locale logés dans le flanc gauche de la carrure par un système breveté de correction à l’aide de la couronne tirée en position intermédiaire (correction en avant et en arrière par pas d’une heure). Pendant ces opérations, l’aiguille de l’heure locale est désengagée du mouvement, ce qui permet de conserver la précision de la minute et de la seconde. Lorsque vous n’utilisez pas la fonction double fuseau horaire, les deux aiguilles des heures superposées évoluent de manière parfaitement synchronisée. L’affichage sur 24 heures se démarque par son indication de midi placée à 12 h, et non à 6 h comme c’est généralement le cas – ce qui assure une très bonne lisibilité pour toutes les heures du jour. Doté d’un mini-rotor excentré en platine garantissant un excellent pouvoir remontant, le calibre 31-260 PS FUS 24H – visible à travers un fond saphir – intègre aussi trois innovations brevetées permettant notamment d’assurer une plus grande précision des informations pour l’utilisateur.

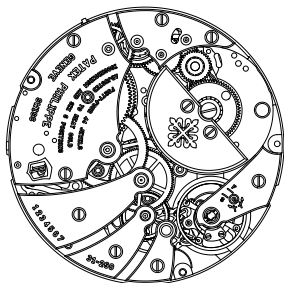

MOUVEMENT

- **Calibre 31-260 PS FUS 24H**
- Remontage automatique
- Second fuseau horaire « Travel Time »
- Affichage de l'heure sur 24 heures

- Diamètre: 31,74 mm
- Épaisseur: 3,7 mm
- Nombre de composants: 240
- Nombre de rubis: 44
- Réserve de marche: min. 48 heures
- Masse oscillante:
mini-rotor décentré en platine,
remontage unidirectionnel

- Balancier: Gyromax®
- Fréquence:
28 800 alternances/heure (4 Hz)
- Spiral: Spiromax®
- Poinçon Patek Philippe

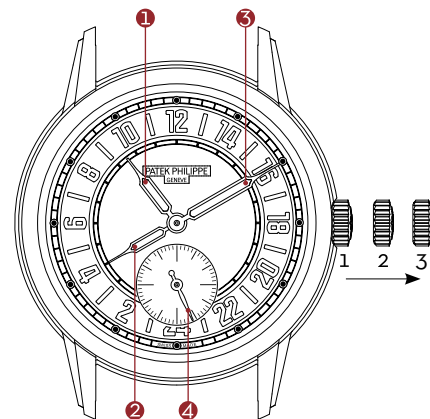

INDICATIONS

- ❶ Aiguille de l'heure locale (pleine)
- ❷ Aiguille de l'heure du domicile (évidée)
- ❸ Aiguille des minutes

Cadran auxiliaire :

- ❹ Petite seconde

COURONNE

- 1 Remontage manuel
- 2 Correction bidirectionnelle de l'heure locale
(par crans d'une heure en avant ou en arrière)
- 3 Mise à l'heure et stop seconde

COURONNE DE REMONTOIR

Le remontage manuel (position 1), le réglage d'un second fuseau horaire (position 2) et la mise à l'heure (position 3) s'effectuent à l'aide de la couronne de remontoir.

REMONTAGE

Votre montre est dotée d'un mouvement à remontage automatique. Ce sont les gestes de votre poignet qui, grâce à la masse oscillante, permettent d'armer le ressort de barillet et de stocker l'énergie. Hors du poignet et complètement remontée, votre montre bénéficie d'une réserve de marche de minimum 48 heures. Si elle s'est arrêtée suite à un temps de repos supérieur à la réserve de marche, remontez-la manuellement (environ 10 tours de couronne, dans le sens des aiguilles d'une montre).

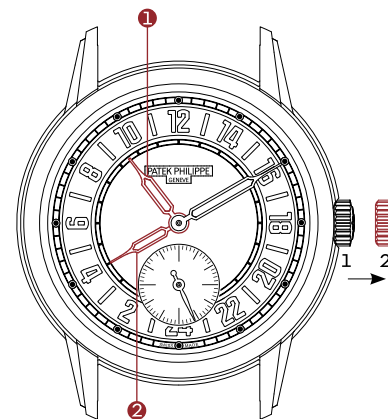

DOUBLE FUSEAU HORAIRE

Votre montre possède deux aiguilles centrales des heures :

- l'aiguille pleine ❶ indique l'heure locale (fuseau horaire où l'on se trouve actuellement)
- l'aiguille évidée ❷ indique l'heure du domicile (lieu de résidence ou de travail habituel)

Lorsque vous vous trouvez dans votre lieu de résidence habituel (domicile), ces deux heures étant identiques, les deux aiguilles, parfaitement superposées, n'en font qu'une.

Lorsque vous changez de fuseau horaire, vous pouvez régler l'aiguille de l'heure locale ❶ vers l'avant ou vers l'arrière, par crans d'une heure, à l'aide de la couronne tirée en position 2. Ce réglage n'affecte pas la position de l'aiguille ajourée ❷, qui continue d'indiquer l'heure du domicile.

IMPORTANT

- ✦ Il est préférable d'effectuer la mise à l'heure hors du poignet afin d'éviter les pressions latérales sur le tube de la couronne. Nous vous recommandons de n'utiliser que deux doigts et de faire levier avec l'ongle pour tirer la couronne.
- ✦ Ne tirez jamais la couronne dans un environnement humide ou dans l'eau. L'étanchéité de votre montre n'est garantie qu'avec la couronne poussée contre le boîtier.
- ✦ Les deux aiguilles centrales des heures (pleine et évidée) fonctionnent de manière parfaitement synchronisée et peuvent être soit superposées, soit séparées pour l'affichage d'un second fuseau horaire.
- ✦ La couronne permet de déplacer l'aiguille de l'heure locale par crans d'une heure dans les deux sens, vers l'avant ou vers l'arrière.
- ✦ Si votre montre s'est arrêtée, il est impératif d'effectuer un remontage manuel avant toute correction ou manipulation (environ 10 tours de couronne dans le sens des aiguilles d'une montre).

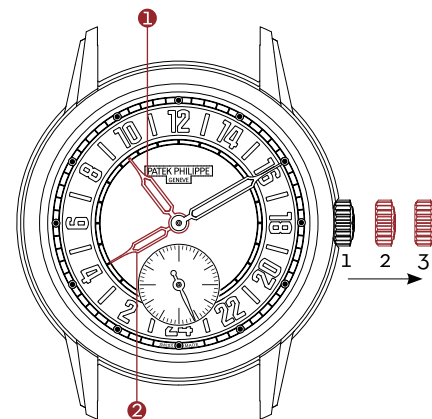

MISE À L'HEURE - HEURE DU DOMICILE

L'heure de référence de votre montre est l'heure du domicile. Pour effectuer une mise à l'heure, commencez par tirer la couronne en position 2. Faites ensuite avancer l'aiguille de l'heure locale (aiguille pleine) ① jusqu'à ce que les deux aiguilles des heures (pleine ① et évidée ②) soient superposées. Tirez ensuite la couronne en position 3 et déplacez les aiguilles des heures et des minutes vers l'avant ou vers l'arrière jusqu'à l'affichage de l'heure désirée. Une fois l'heure ajustée, n'oubliez pas de repousser la couronne contre le boîtier. Cela remettra également en mouvement l'aiguille de la petite seconde (fonction stop seconde).

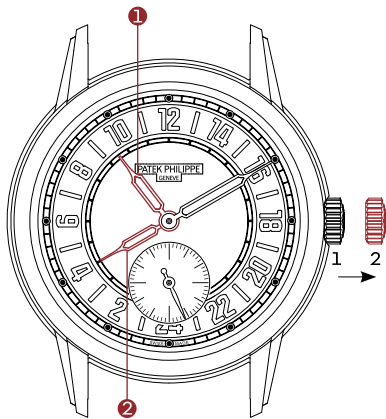

AFFICHAGE D'UN SECOND FUSEAU HORAIRE - HEURE LOCALE

Avant de régler l'affichage d'un second fuseau horaire ❶, assurez-vous que les deux aiguilles des heures superposées indiquent l'heure du domicile dans la bonne plage horaire.

Pour dissocier l'aiguille de l'heure locale ❶ afin d'afficher un second fuseau horaire, procédez comme suit:

- Si vous voyagez vers l'est, tirez la couronne en position 2. Tournez ensuite la couronne dans le sens horaire pour faire avancer l'aiguille pleine ❶ du nombre d'heures correspondant au décalage horaire entre les deux fuseaux (l'aiguille de l'heure locale avance par crans d'une heure).
- Si vous voyagez vers l'ouest, tirez la couronne en position 2. Tournez ensuite la couronne dans le sens antihoraire pour faire reculer l'aiguille pleine ❶ du nombre d'heures correspondant au décalage horaire entre les deux fuseaux (l'aiguille de l'heure locale recule par crans d'une heure).

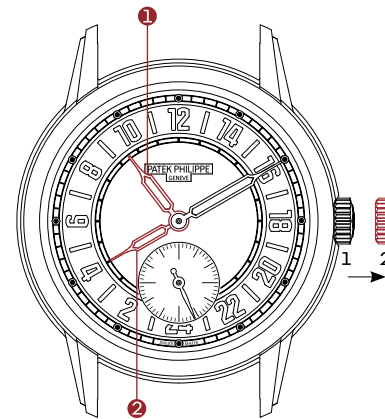

- Si vous poursuivez votre voyage en traversant de nouveaux fuseaux horaires, répétez la même opération au moyen de la couronne.

Remarque: lorsque les deux aiguilles centrales des heures sont séparées, l'aiguille évidée ❷ affiche l'heure du domicile.

Une fois de retour à votre domicile, il vous suffit de superposer à nouveau les deux aiguilles des heures ❶ et ❷ au moyen de la couronne. L'heure locale et du domicile sont alors identiques.

CERTIFICAT D'ORIGINE

Votre montre Patek Philippe est accompagnée d'un certificat d'origine mentionnant notamment ses numéros de mouvement et de boîtier. Ce document doit être dûment daté et signé par le détaillant agréé Patek Philippe et obligatoirement complété à votre nom. Il atteste l'authenticité de votre garde-temps et fait office de garantie internationale. Les numéros individuels de boîtier et de mouvement de chaque montre sont archivés dans les livres d'établissement de la manufacture. En indiquant ces informations, vous pouvez vous inscrire dans le «registre des propriétaires» Patek Philippe afin de recevoir à titre gracieux le *Magazine International Patek Philippe*.

POINÇON PATEK PHILIPPE



Label de qualité globale, le Poinçon Patek Philippe s'applique à l'ensemble de la montre finie, en incluant le mouvement, le boîtier, le cadran, les aiguilles, les poussoirs, les bracelets et les fermoirs, ainsi que tous les autres éléments concourant à la bonne marche ou à la perfection extérieure d'un garde-temps. Couvrant à la fois les aspects techniques, fonctionnels et esthétiques, il ne met pas seulement en valeur la bienfaisance de la montre, mais aussi sa précision et sa fiabilité, ainsi que la qualité du service. Il intègre par là même tous les savoir-faire et signes distinctifs liés à la conception, à la fabrication et à l'entretien à long terme d'un garde-temps d'exception.

CONTRÔLES

Les mouvements et les montres finies sont soumis à une série de tests techniques et esthétiques portant notamment sur la précision, la vitesse de remontage, la réserve de marche, la fiabilité, l'étanchéité et l'aspect extérieur. Votre montre automatique, une fois assemblée, a fonctionné plusieurs semaines avant de quitter la manufacture et elle remplit parfaitement les exigences ultra-rigoureuses du Poinçon Patek Philippe.

PRÉCISION

La précision de marche des montres Patek Philippe est contrôlée à plusieurs étapes de la production, sur les mouvements seuls, puis emboîtés. Le contrôle final se déroule sur un simulateur de porter et il doit répondre aux normes de précision Patek Philippe suivantes :

Pour les calibres dont le diamètre est supérieur ou égal à 20 mm, la précision de marche doit être comprise dans la plage de [-1; +2] s/24 h.

La précision d'une montre se mesure à sa régularité. Un mouvement qui avance ou retarde est exact si cette avance ou ce retard journalier est constant. Cet écart peut être aisément corrigé. Le dernier test que devra subir votre montre sera celui de son fonctionnement à votre poignet. Les variations de position, de température ou de pression, les champs magnétiques (tels que ceux générés par la plupart des équipements électroniques, portiques de sécurité ou appareils électroménagers), les vibrations et bien d'autres facteurs peuvent affecter la précision. Si vous deviez constater un tel dérèglement, n'hésitez

pas à déposer votre montre chez un détaillant agréé Patek Philippe ou dans un centre de service agréé, qui prendra les mesures nécessaires pour régler votre garde-temps selon vos exigences.

ÉTANCHÉITÉ

Votre montre est dotée de joints et de fermetures conçus pour protéger le mouvement de la poussière, de l'humidité et de tout risque de détérioration en cas d'immersion. Nous vous suggérons toutefois d'éviter qu'elle n'entre en contact avec l'eau si elle est munie d'un bracelet en cuir.

Il est recommandé de faire effectuer un test d'étanchéité sur votre montre chaque année. Cette procédure simple ne prend que quelques minutes dans un point de vente équipé à cet effet.

RÉVISION

Nous vous recommandons de faire réviser votre montre au moins une fois tous les trois à cinq ans. Il vous suffit pour cela de la remettre (éventuellement de l'envoyer) à un détaillant ou un centre de service agréé Patek Philippe. Vous aurez ainsi l'assurance qu'elle sera confiée à un horloger qualifié Patek Philippe, à Genève ou dans un centre de service agréé à travers le monde.

L'horloger démontera complètement le mouvement, nettoiera tous ses composants, le vérifiera et le lubrifiera lors du remontage. Après avoir testé son bon fonctionnement et procédé, si nécessaire, au réglage de l'échappement, il gardera encore la montre deux semaines supplémentaires afin de régler la marche. L'ensemble du service peut prendre plusieurs semaines – le temps nécessaire pour réaliser tous les tests et contrôles permettant de répondre aux normes de qualité Patek Philippe.

Pour toute question concernant l'entretien de votre montre, ou pour obtenir l'adresse du centre de service agréé Patek Philippe le plus proche, veuillez contacter notre Service Client International, à Genève, ou consulter notre site Internet www.patek.com.

KALIBER

31-260 PS FUS 24H

24-STUNDEN-ANZEIGE UND
ZWEITE ZEITZONE





► Ihre Uhr von Patek Philippe zeichnet sich durch ihr Kaliber 31-260 PS FUS 24H mit automatischem Aufzug aus, das eine „Travel Time“-Funktion (zwei Zeitzonen) mit einer originellen 24-Stunden-Anzeige verbindet. Ihre Uhr besitzt zwei Stundenzeiger aus der Mitte: Der massive Zeiger zeigt die Ortszeit an. Der skelettierte Zeiger zeigt die Heimatzeit an. Um den eleganten Charakter des Gehäuses beizubehalten, hat Patek Philippe die traditionellen Drücker zur Korrektur der Ortszeit an der linken Gehäuseflanke durch ein patentiertes System ersetzt, mit dem die Korrektur über die Krone vorgenommen werden kann, wobei die Krone in die mittlere Position gezogen wird (Korrektur vor- und rückwärts in Stundenschritten). Während dieser Korrekturen wird der Zeiger für die Ortszeit vom Uhrwerk abgekoppelt. So bleibt die Ganggenauigkeit des Minuten- und des Sekundenzeigers gewahrt. Wenn Sie gerade nur eine Zeitzone verwenden, laufen die beiden Zeiger perfekt synchron und liegen dabei direkt übereinander. Die 24-Stunden-Anzeige unterscheidet sich dadurch, dass die Mittagszeit bei 12 Uhr angezeigt wird und nicht wie sonst üblich bei 6 Uhr, was eine sehr gute Ablesbarkeit aller Stunden des Tages gewährleistet. Das – durch den Saphirglasboden sichtbare – Kaliber 31-260 PS FUS 24H ist mit einem dezentral in die Platine eingelassenen Minirotor ausgestattet und umfasst auch drei patentierte Innovationen, die dem Nutzer vor allem präzisere Informationen liefern sollen.

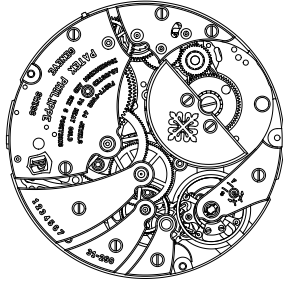

UHRWERK

- **Kaliber 31-260 PS FUS 24H**
 - Automatischer Aufzug
 - Anzeige der Stunden über 24 Stunden
 - „Travel Time“-Funktion zur Anzeige einer zweiten Zeitzone
-
- Durchmesser: 31,74 mm
 - Höhe: 3,7 mm
 - Anzahl der Einzelteile: 240
 - Anzahl der Rubine: 44
 - Gangreserve: min. 48 Stunden
 - Aufzugmasse:
Dezentral in die Platine eingelassener
Minirotor einseitig aufziehend
-
- Unruh: Gyromax®
 - Frequenz:
28 800 Halbschwingungen/Stunde
(4 Hz)
 - Spirale: Spiromax®
 - Patek Philippe Siegel

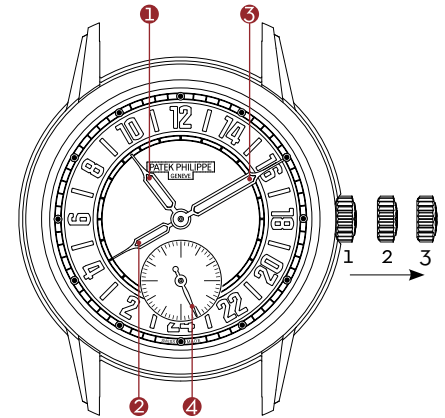

ANZEIGEN

- ① Stundenzeiger für die Ortszeit (massiv)
- ② Stundenzeiger für die Heimatzeit (skelettiert)
- ③ Minutenzeiger

Hilfszifferblatt:

- ④ Kleine Sekunde

KRONE

- 1 Handaufzug
- 2 Korrektur der Ortszeit
(in Stundenschritten vor oder zurück)
- 3 Einstellen der Uhrzeit und Sekundenstopp

AUFZUGSKRONE

Das manuelle Aufziehen (Position 1) sowie das Einstellen einer zweiten Zeitzone (Position 2) und der Uhrzeit (Position 3) erfolgen mit Hilfe der Aufzugskrone.

AUFZIEHEN

Ihre Uhr besitzt ein Uhrwerk mit automatischem Aufzug. Die Bewegungen Ihres Handgelenkes setzen eine Aufzugmasse in Bewegung, die die Zugfeder spannt, in der die Energie gespeichert wird. Wenn die Uhr nicht getragen wird, aber vollständig aufgezogen ist, verfügt sie über eine Gangreserve von mindestens 48 Stunden. Falls die Uhr nach längerem Nichttragen stehen bleibt, kann sie mit ca. zehn Umdrehungen der Aufzugskrone im Uhrzeigersinn auch manuell aufgezogen werden.

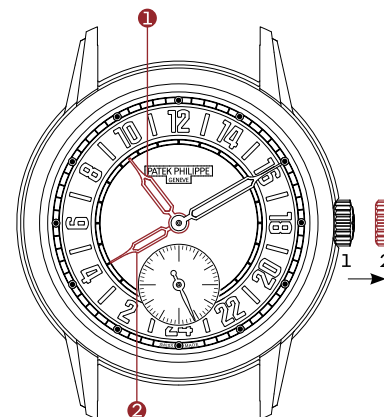

DOPPELTE ZEITZONEN

Ihre Uhr besitzt zwei Stundenzeiger aus der Mitte:

- Der massive Zeiger ① zeigt die aktuelle Ortszeit an (also die Zeit der Zeitzone, in der Sie sich gerade befinden).
- Der skelettierte Zeiger ② zeigt die Heimatzeit an (also die Uhrzeit Ihres ständigen Wohn- oder Arbeitsorts).

Wenn Sie sich an Ihrem üblichen Wohnort befinden (Heimat), sind diese beiden Stundenanzeigen identisch. Das bedeutet, dass beide Zeiger direkt übereinander liegen und als ein Zeiger wahrgenommen werden.

Wenn Sie die Zeitzone wechseln, können Sie den Zeiger für die Ortszeit ① mit Hilfe der in Position 2 herausgezogenen Krone in Stundenschritten vor- oder zurückstellen. Die Position des skelettierten Zeigers ② wird dadurch nicht verändert. Er zeigt weiterhin die Heimatzeit an.

WICHTIG

- 3 Nehmen Sie die Uhr zum Einstellen der Uhrzeit vom Handgelenk. Sie vermeiden dadurch seitlichen Druck auf das Aufzugsrohr. Benutzen Sie zum Ziehen der Krone die Fingernägel und drehen Sie die Krone nur zwischen zwei Fingerspitzen.
- 3 Ziehen Sie die Krone keinesfalls in feuchter Umgebung oder im Wasser. Die Wasserdichtheit Ihrer Uhr ist nur bei gegen das Gehäuse gedrückter Krone gewährleistet.
- 3 Die beiden Stundenzeiger aus der Mitte (der massive und der skelettierte Zeiger) funktionieren absolut synchron. Sie können perfekt übereinander liegen oder getrennt voneinander zwei verschiedene Zeitzonen anzeigen.
- 3 Mit der Krone kann der Ortszeitzeiger in Stundenschritten in beide Richtungen gedreht und damit vor- oder zurückgestellt werden.
- 3 Falls Ihre Uhr stehen geblieben ist, muss sie mit der Aufzugskrone von Hand aufgezogen werden, bevor irgendwelche Korrekturen oder andere Einstellungen vorgenommen werden (ca. 10 Umdrehungen der Aufzugskrone im Uhrzeigersinn).

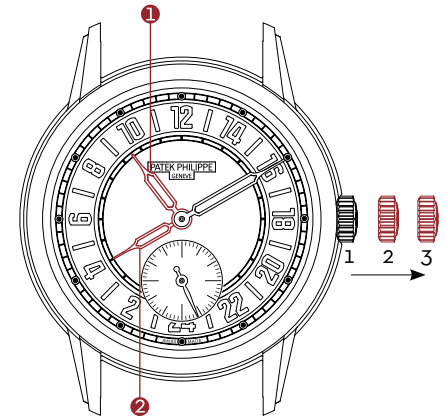

EINSTELLEN DER UHRZEIT - HEIMATZEIT

Die Referenzzeit Ihrer Uhr ist die Heimatzeit. Um die Heimatzeit einzustellen, ziehen Sie die Krone zunächst in Position 2. Stellen Sie dann den Stundenzeiger für die Ortszeit (massiver Zeiger) ① vor, bis die beiden Stundenzeiger (der massive ① und der skelettierte ②) übereinander liegen. Ziehen Sie die Krone anschließend in Position 3 und stellen Sie die Stunden- und Minutenzeiger vorwärts oder rückwärts, bis die gewünschte Uhrzeit erreicht ist. Drücken Sie die Krone wieder an das Gehäuse, sobald Sie die Uhrzeit eingestellt haben. Dadurch wird auch der Zeiger der kleinen Sekunde wieder in Bewegung gesetzt (Sekundenstopp-Funktion).

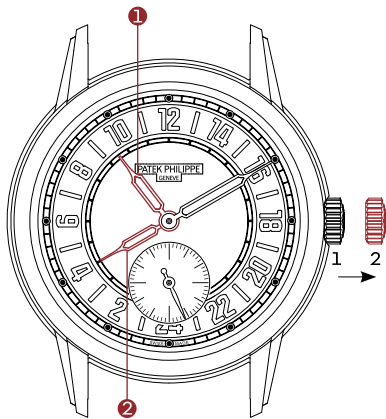

ANZEIGE EINER ZWEITEN ZEITZONE - ORTSZEIT

Vor dem Einstellen einer zweiten Zeitzone ❶ sollten Sie sich vergewissern, dass die beiden übereinander liegenden Stundenzeiger die Heimatzeit unter Berücksichtigung der Tages- und Nachtstunden korrekt anzeigen.

Der Ortszeitzeiger ❶ zum Anzeigen einer zweiten Zeitzone lässt sich wie folgt verstellen:

- Falls Sie in östlicher Richtung reisen, ziehen Sie die Krone zunächst in Position 2. Drehen Sie nun die Krone im Uhrzeigersinn, um den massiven Zeiger ❶ um so viele Stunden vorzustellen, wie die beiden Zeitzonen auseinander liegen (der Ortszeitzeiger wird in Stundenschritten vorgestellt).
- Falls Sie in westlicher Richtung reisen, ziehen Sie die Krone zunächst in Position 2. Drehen Sie dann die Krone im Gegenuhrzeigersinn, um den massiven Zeiger ❶ um so viele Stunden zurückzustellen, wie die beiden Zeitzonen auseinander liegen (der Ortszeitzeiger wird in Stundenschritten zurückgestellt).

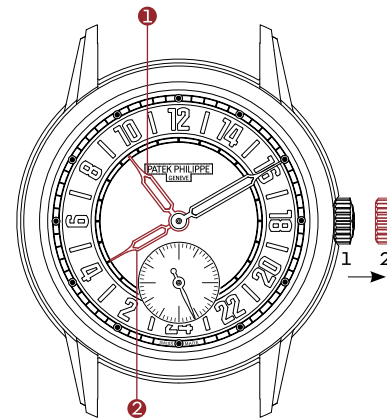

- Falls Sie Ihre Reise fortsetzen und weitere Zeitzonen durchqueren, wiederholen Sie die vorstehende Prozedur mit der Krone.

Hinweis: Wenn die beiden Zeiger aus der Mitte getrennt sind, zeigt der skelettierte Zeiger ❷ die Heimatzeit an, während der massive Zeiger die Ortszeit anzeigt.

Sobald Sie in Ihre Heimatzeitzone zurückgekehrt sind, legen Sie die beiden Stundenzeiger ❶ und ❷ mit Hilfe der Krone einfach wieder deckungsgleich übereinander. Orts- und Heimatzeit stimmen nun wieder überein.

URSPRUNGSZERTIFIKAT

Ihre Uhr wird mit einem Ursprungszertifikat ausgeliefert, in dem die Werk- und Gehäusenummern vermerkt sind. Es muss unbedingt datiert, durch die offizielle Patek Philippe Verkaufsstelle signiert und auf Ihren Namen ausgestellt sein. Es garantiert die Echtheit der Uhr und dient als Garantieschein. Die individuellen Werk- und Gehäusenummern jeder Uhr werden in den Archivbüchern der Manufaktur vermerkt. Mit diesen Informationen können Sie sich im „Register der Besitzer von Patek Philippe Uhren“ eintragen lassen, damit Sie kostenlos das *Internationale Patek Philippe Magazin* erhalten.

PATEK PHILIPPE SIEGEL



Das Patek Philippe Siegel gilt als Gütezeichen für die Uhr in ihrer Gesamtheit. Es umfasst Werk, Gehäuse, Zifferblatt, Zeiger, Drücker, Armband und Schließe samt aller anderen Merkmale, die zum genauen Gang und zur ästhetischen Perfektion des Zeitmessers beitragen. Es gilt für die technischen, funktionalen und ästhetischen Aspekte, aber auch für die Ganggenauigkeit und Zuverlässigkeit sowie die Qualität des Kundendienstes. Es gilt zudem für das ganze *Savoir-faire* und alle Besonderheiten, die für die Entwicklung, die Fertigung und die langfristige Wartung dieses außergewöhnlichen Zeitmessers erforderlich sind.

KONTROLLEN

Jedes Uhrwerk und jede Uhr werden einer Reihe technischer und visueller Kontrollen unterzogen, bei denen insbesondere Ganggenauigkeit, Aufzugsgeschwindigkeit, Gangreserve, Zuverlässigkeit, Wasserdichtheit und äußere Aspekte geprüft werden. Ihre Uhr mit automatischem Aufzug ist nach der Fertigstellung bereits mehrere Wochen gelaufen, bevor sie die Manufaktur verlässt. Sie erfüllt nun die strengen Anforderungen des Patek Philippe Siegels.

GANGGENAUIGKEIT

Die Ganggenauigkeit der Patek Philippe Uhren wird bei unterschiedlichen Produktionsschritten, bei den Uhrwerken allein sowie fertig ins Gehäuse eingeschalt, geprüft. Die Endkontrolle erfolgt am Tragsimulator und muss folgende Patek Philippe Präzisionsvorgaben erfüllen:

Für Kaliber mit einem Durchmesser von 20 mm oder größer muss sich die Ganggenauigkeit im Bereich von [-1; +2] Sekunden/24 Stunden bewegen.

Die Präzision einer Uhr zeigt sich am regelmäßigen Gang. Ein Uhrwerk, das vor- oder nachgeht, ist genau, wenn dieser tägliche Vor- oder Nachgang konstant gleich ausfällt. Eine solche Abweichung kann auf einfache Weise korrigiert werden. Der letzte Test Ihrer Uhr erfolgt an Ihrem Handgelenk. Änderungen der Lage, der Temperatur oder des Luftdrucks sowie Einflüsse von Magnetfeldern (wie sie von den meisten Elektronikgeräten, Sicherheitsschleusen, Haushaltsgeräten u. ä. erzeugt werden), Vibrationen und weitere Faktoren können die Präzision beein-

trächtigen. Wenn Sie solche Unregelmäßigkeiten feststellen, dann zögern Sie nicht, Ihre Uhr zu einer offiziellen Patek Philippe Verkaufsstelle oder zu einem autorisierten Service-Center zu bringen. Dort wird man Ihre Uhr Ihren Anforderungen entsprechend einregulieren.

WASSERDICHTHEIT

Ihre Uhr ist mit unterschiedlichen Dichtungen und mit einer Schraubkrone versehen, um das Uhrwerk vor Staub und Feuchtigkeit zu schützen. Falls Ihre Uhr mit einem Lederarmband ausgestattet ist, empfehlen wir Ihnen, den direkten Kontakt mit Wasser zu vermeiden.

Es ist ratsam, Ihre Uhr jährlich einem Wasserdichtheitstest zu unterziehen. Dies geschieht durch eine einfache Kontrolle, die bei einer gut ausgerüsteten Verkaufsstelle nur wenige Minuten dauert.

REVISION

Wir empfehlen Ihnen, Ihre Uhr alle drei bis fünf Jahre überprüfen zu lassen. Am besten bringen oder senden Sie Ihre Uhr zu einer offiziellen Patek Philippe Verkaufsstelle oder zu einem autorisierten Service-Center. Sie erhalten dadurch die Gewähr, dass Ihre Uhr in die Hände eines qualifizierten Patek Philippe Uhrmachers in Genf oder eines autorisierten Service-Centers gelangt.

Der Uhrmacher wird das Uhrwerk vollständig zerlegen, alle Einzelteile reinigen und prüfen und sie beim Wiederaussetzen ölen. Nach der eingehenden Prüfung aller Funktionen und einer eventuellen Regulierung der Hemmung kümmert er sich noch zwei Wochen lang um die Feinregulierung der Ganggenauigkeit Ihrer Uhr. Die ganze Revision kann mehrere Wochen dauern, da jede Uhr die kompletten Testreihen durchlaufen muss, um die hohen Qualitätsvorgaben von Patek Philippe zu erfüllen.

Wenden Sie sich für alle Fragen bezüglich der Wartung Ihrer Uhr und für die Adresse des nächsten autorisierten Patek Philippe Service-Centers an unseren internationalen Kundendienst in Genf oder besuchen Sie unsere Website im Internet unter www.patek.com.

CALIBRO

31-260 PS FUS 24H

VISUALIZZAZIONE 24 ORE E
SECONDO FUSO ORARIO





Il Suo orologio Patek Philippe si distingue per il calibro 31-260 PS FUS 24H a carica automatica, con doppio fuso orario Travel Time e un'originale modalità di visualizzazione delle 24 ore. È dotato di due lancette centrali delle ore, piena per l'ora locale, traforata per l'ora di casa. Per conservare l'eleganza della cassa, Patek Philippe ha sostituito i tradizionali pulsanti di correzione dell'ora locale, posti nel fianco sinistro della carrure, con un sistema brevettato di correzione che prevede l'estrazione della corona in posizione intermedia (correzione a scatti di un'ora in avanti o indietro). Durante queste operazioni, la lancetta dell'ora locale è scollegata dal movimento, il che permette di conservare la precisione del minuto e del secondo. Quando non si utilizza la funzione doppio fuso orario, le due lancette delle ore sovrapposte avanzano in modo perfettamente sincrono. La visualizzazione delle 24 ore si caratterizza per l'indicazione del mezzogiorno posta a ore 12, e non a ore 6 come avviene generalmente, e questo assicura un'ottima leggibilità per tutte le ore del giorno. Dotato di un mini-rotore eccentrico in platino che garantisce un'eccellente potere di carica, il calibro 31-260 PS FUS 24H – visibile attraverso un fondo in cristallo di zaffiro – include inoltre tre innovazioni brevettate che assicurano, in particolare, una maggiore precisione delle informazioni visualizzate.

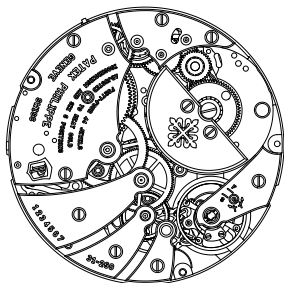

MOVIMENTO

- **Calibro 31-260 PS FUS 24H**
- Carica automatica
- Visualizzazione dell'ora su 24 ore
- Secondo fuso orario "Travel Time"

- Diametro: 31,74 mm
- Spessore: 3,7 mm
- Numero di componenti: 240
- Numero di rubini: 44
- Riserva di carica: 48 ore min.
- Massa oscillante:
mini-rotore eccentrico in platino,
carica unidirezionale

- Bilanciere: Gyromax®
- Frequenza:
28.800 alternanze/ora (4 Hz)
- Spirale: Spiromax®
- Sigillo Patek Philippe

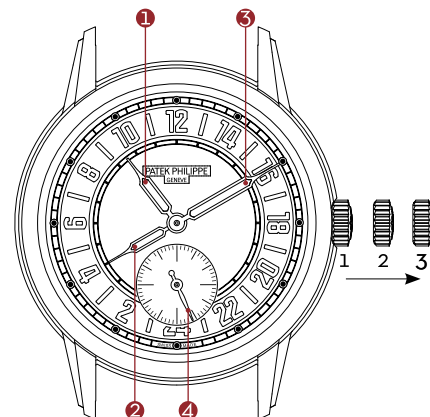

INDICAZIONI

- ① Lancetta dell'ora locale (piena)
- ② Lancetta dell'ora di casa (traforata)
- ③ Lancetta dei minuti

Quadrante ausiliario:

- ④ Piccoli secondi

CORONA

- 1 Carica manuale
- 2 Correzione bidirezionale dell'ora locale
(a scatti di un'ora in avanti o indietro)
- 3 Regolazione dell'ora e "stop secondi"

CORONA DI CARICA

La carica manuale (posizione 1), la regolazione di un secondo fuso orario (posizione 2) e la regolazione dell'ora (posizione 3) si effettuano mediante la corona di carica.

CARICA

Il Suo orologio è dotato di un movimento a carica automatica. Sono i gesti del Suo polso che, grazie alla massa oscillante, permettono di armare la molla del bariletto e di immagazzinarne l'energia. Quando l'orologio completamente carico non è al polso, ha una riserva di carica di almeno 48 ore. Se si dovesse fermare dopo un tempo di riposo superiore alla riserva di carica, occorre ricaricarlo manualmente (circa 10 giri di corona in senso orario).

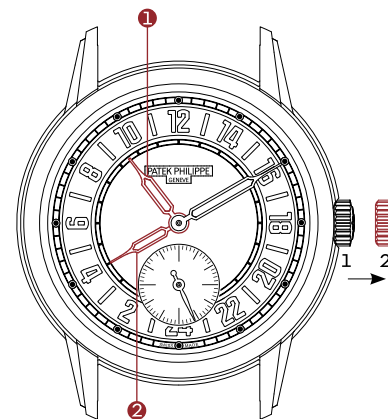

SECONDO FUSO ORARIO

L'orologio è dotato di due lancette centrali delle ore:

- la lancetta piena ❶ indica l'ora locale (fuso orario del luogo in cui ci si trova in un dato momento)
- la lancetta traforata ❷ indica l'ora di casa (luogo di residenza o sede di lavoro abituale)

Quando ci si trova nel luogo di residenza abituale, l'ora locale e l'ora di casa coincidono e le due lancette, perfettamente sovrapposte, costituiscono un'unica lancetta.

Quando si passa da un fuso orario all'altro, è possibile regolare la lancetta dell'ora locale ❶ in avanti o indietro, a scatti di un'ora, mediante la corona estratta in posizione 2. Questa regolazione non influisce sulla posizione della lancetta traforata ❷, che continua a indicare l'ora di casa.

IMPORTANTE

- È preferibile effettuare la regolazione dell'ora senza tenere l'orologio al polso allo scopo di evitare pressioni laterali sul tubo della corona. Raccomandiamo di usare solo due dita e di estrarre la corona facendo leva con l'unghia.
- Non estrarre mai la corona in un ambiente umido o in acqua. L'impermeabilità dell'orologio è garantita solo se la corona è nella sua posizione iniziale contro la cassa.
- Le due lancette centrali delle ore (piena e traforata) funzionano in modo perfettamente sincrono e possono essere sia sovrapposte sia separate per la visualizzazione di un secondo fuso orario.
- La corona permette di spostare l'ora locale a scatti di un'ora in entrambi i sensi, in avanti o indietro.
- Se l'orologio si ferma, è indispensabile ricaricarlo manualmente prima di qualsiasi correzione o manipolazione (circa 10 giri di corona, in senso orario).

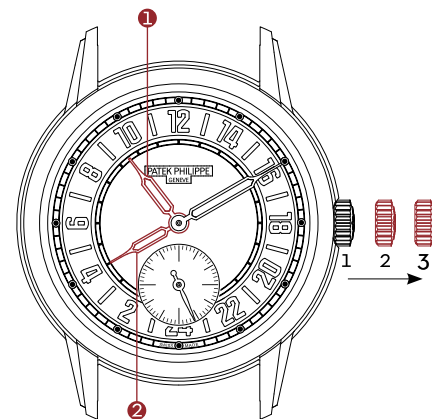

MESSA ALL'ORA - ORA DI CASA

L'ora di riferimento dell'orologio è l'ora di casa. Per effettuare la regolazione dell'ora, si inizia estraendo la corona in posizione 2. Quindi si fa avanzare la lancetta dell'ora locale (lancetta piena) ❶ finché le due lancette (piena ❶ e traforata ❷) non saranno perfettamente sovrapposte. Estrarre poi la corona in posizione 3 e spostare le lancette delle ore e dei minuti in avanti o indietro finché non sarà visualizzata l'ora desiderata. Dopo aver regolato l'ora, non dimenticare di premere la corona contro la cassa. In questo modo si rimetterà in movimento la lancetta dei piccoli secondi (funzione stop secondi).

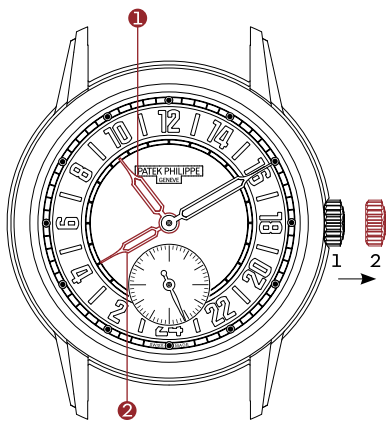

INDICAZIONE DEL SECONDO FUSO ORARIO - ORA LOCALE

Prima di impostare la visualizzazione di un secondo fuso orario ❶, occorre verificare che le due lancette delle ore sovrapposte indichino l'ora di casa nella fascia oraria corretta.

Per separare la lancetta dell'ora locale ❶ allo scopo di visualizzare un secondo fuso orario, procedere come segue:

- Se si viaggia in direzione est, estrarre la corona in posizione 2. Ruotare quindi la corona in senso orario per far avanzare la lancetta piena ❶ per il numero di ore corrispondente alla differenza oraria tra i due fusi (la lancetta dell'ora locale avanza a scatti di un'ora).
- Se si viaggia in direzione ovest, estrarre la corona in posizione 2. Ruotare quindi la corona in senso antiorario per far arretrare la lancetta piena ❶ per il numero di ore corrispondente alla differenza oraria tra i due fusi (la lancetta dell'ora locale arretra a scatti di un'ora).

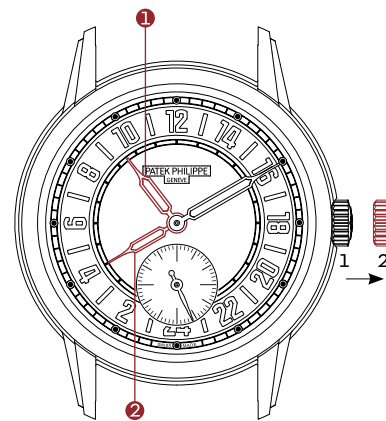

- Se si prosegue il viaggio attraversando altri fusi orari, ripetere la stessa operazione tramite la corona.

Nota: quando le due lancette centrali delle ore sono separate, la lancetta traforata ❷ indica l'ora di casa.

Di ritorno a casa, basterà sovrapporre di nuovo le due lancette delle ore ❶ e ❷ per mezzo della corona. A questo punto, l'ora locale e quella di casa saranno identiche.

CERTIFICATO DI ORIGINE

L'orologio Patek Philippe è accompagnato da un Certificato d'Origine che indica, in particolare, i numeri del movimento e della cassa. Questo documento deve essere debitamente datato e firmato dal concessionario autorizzato Patek Philippe e deve obbligatoriamente riportare il Suo nome. Attesta l'autenticità del Suo segnatempo e funge da garanzia internazionale. I singoli numeri della cassa e del movimento di ogni orologio sono archiviati negli appositi registri della Manifattura. Indicando questi dati, può iscriversi nel Registro dei Proprietari Patek Philippe per ricevere gratuitamente il *Patek Philippe International Magazine*.

SIGILLO PATEK PHILIPPE



Marchio di qualità globale, il Sigillo Patek Philippe si applica all'orologio finito nel suo insieme e comprende il movimento, la cassa, il quadrante, le lancette, i pulsanti, i cinturini/bracciali e i fermagli, nonché tutti gli altri elementi che concorrono al buon funzionamento o alla perfezione esteriore di un segnatempo. Coprendo complessivamente gli aspetti tecnici, funzionali ed estetici, non si limita a valorizzare la *bienfature* dell'orologio, ma anche la sua precisione e la sua affidabilità, così come la qualità del servizio. Rappresenta il *know-how* e tutti i segni distintivi legati alla progettazione, alla fabbricazione e alla manutenzione a lungo termine di un segnatempo d'eccezione.

CONTROLLI

I movimenti e gli orologi finiti sono sottoposti a una serie di test tecnici ed estetici riguardanti in particolare la precisione, la velocità di ricarica, la riserva di carica, l'affidabilità, l'impermeabilità e l'aspetto esteriore. Il Suo orologio automatico, una volta assemblato, ha funzionato per diverse settimane prima di lasciare la manifattura e ha soddisfatto perfettamente i rigorosissimi requisiti del Sigillo Patek Philippe.

PRECISIONE

La precisione di marcia degli orologi Patek Philippe è controllata in diverse fasi della produzione e i movimenti sono testati prima e dopo il loro inserimento nella cassa. Il controllo finale è effettuato su un apparecchio che simula i movimenti del polso e l'orologio deve soddisfare le seguenti norme di precisione Patek Philippe:

Per i calibri di diametro uguale o superiore a 20 mm, la precisione di marcia deve essere compresa tra [-1; +2] secondi/24 ore.

La precisione di un orologio si misura dalla sua regolarità. Un movimento che anticipa, o ritarda, è preciso se l'anticipo, o il ritardo, giornaliero è costante; in questo caso lo scarto può essere facilmente corretto. L'ultimo test cui sarà sottoposto il Suo orologio sarà il funzionamento al polso. Le variazioni di posizione, di temperatura o di pressione, i campi magnetici (come quelli generati dalla maggior parte degli apparecchi elettronici, dei *metal detector* o degli elettrodomestici), le vibrazioni e molti altri fattori possono incidere sulla precisione.

In presenza di tali irregolarità, La invitiamo ad affidare il Suo orologio a un Concessionario autorizzato Patek Philippe o a un Centro Assistenza autorizzato che adotterà le misure necessarie per regolarlo secondo le Sue esigenze.

IMPERMEABILITÀ

Il Suo orologio è dotato di guarnizioni e chiusure progettate per proteggere il movimento dalla polvere, dall'umidità e da ogni rischio di danneggiamento in caso di immersione. Sugeriamo, tuttavia, di evitare che entri in contatto con l'acqua se è montato su un cinturino in pelle.

Si raccomanda di sottoporre l'orologio a un test di impermeabilità all'anno. Questa semplice procedura richiede solo pochi minuti in un punto vendita attrezzato a tale scopo.

REVISIONE

Raccomandiamo di far revisionare l'orologio almeno una volta ogni tre/cinque anni. Basta portarlo (o eventualmente spedirlo) presso un concessionario o un centro di manutenzione autorizzato Patek Philippe. Avrà così la certezza che sarà affidato a un orologiaio qualificato presso un centro Patek Philippe, a Ginevra o in un'altra parte del mondo.

L'orologiaio smonterà completamente il movimento, pulirà tutti i suoi componenti, lo verificherà e lo lubrificerà in fase di rimontaggio. Dopo aver controllato il buon funzionamento dell'orologio e proceduto, se necessario, alla regolazione dello scappamento, lo tratterà presso di sé altre due settimane allo scopo di regolarne la marcia. L'insieme delle operazioni di manutenzione può richiedere diverse settimane ossia il tempo necessario per effettuare tutti i test e i controlli che permettono di soddisfare i requisiti di qualità Patek Philippe.

Per qualsiasi informazione relativa alla manutenzione del Suo orologio o per ottenere l'indirizzo del Centro Assistenza autorizzato Patek Philippe più vicino, può contattare il nostro Servizio Internazionale Clienti, a Ginevra, oppure consultare il nostro sito internet www.patek.com.

CALIBRE

31-260 PS FUS 24H

INDICACIÓN 24 HORAS Y SEGUNDO
HUSO HORARIO



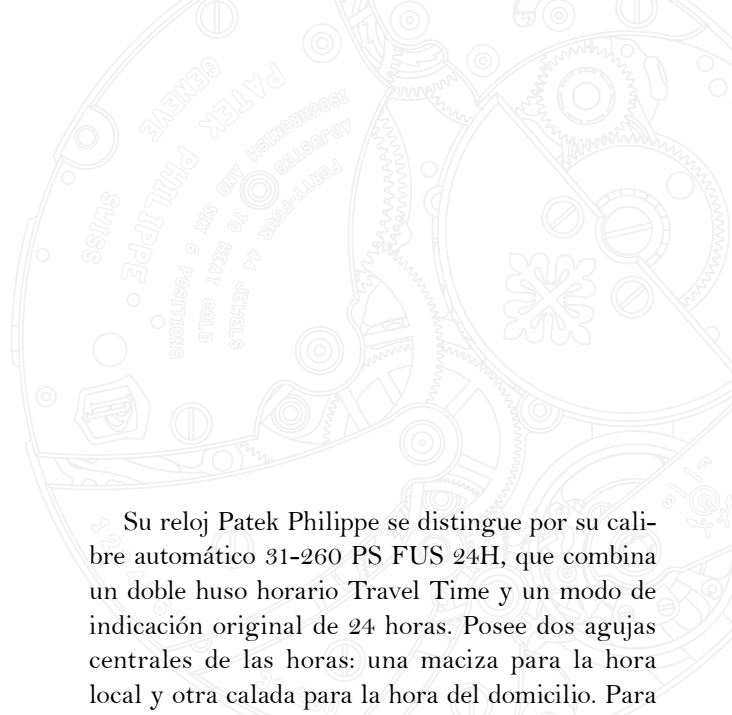

► Su reloj Patek Philippe se distingue por su calibre automático 31-260 PS FUS 24H, que combina un doble huso horario Travel Time y un modo de indicación original de 24 horas. Posee dos agujas centrales de las horas: una maciza para la hora local y otra calada para la hora del domicilio. Para conservar la elegancia de la caja, Patek Philippe ha sustituido los tradicionales pulsadores de corrección de la hora local situados en el lado izquierdo de la carrura por un sistema patentado de corrección mediante la corona extraída hasta una posición intermedia (corrección hacia delante y hacia atrás en pasos de una hora). Durante estas operaciones, la aguja de la hora local se desacopla del movimiento, lo que permite conservar la precisión del minutero y del segundero. Cuando usted no utiliza la función de doble uso horario, las dos agujas de las horas superpuestas se mueven de forma totalmente sincronizada. La indicación de 24 horas se caracteriza por su visualización de mediodía a las 12h, y no a las 6h como suele ser habitual: esto asegura una muy buena legibilidad para todas las horas del día. Dotado de un mini-rotor excéntrico de platino que garantiza un potencial de cuerda excelente, el calibre 31-260 PS FUS 24H –visible a través de un fondo de zafiro– incorpora además tres innovaciones patentadas, gracias a las cuales se ofrece una mayor precisión de la información para el usuario.

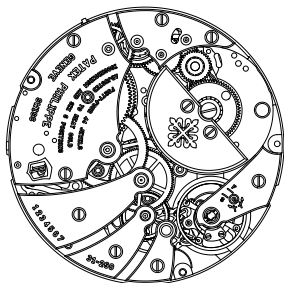

MOVIMIENTO

- **Calibre 31-260 PS FUS 24H**
- Cuerda automática
- Indicación de la hora de 24 horas
- Segundo huso horario "Travel Time"

- Diámetro: 31,74 mm
- Espesor: 3,7 mm
- Número de componentes: 240
- Número de rubíes: 44
- Reserva de marcha: mín. 48 horas
- Masa oscilante:
*mini-rotor descentrado de platino,
cuerda unidireccional*

- Volante: Gyromax®
- Frecuencia:
28.800 alternancias/hora (4 Hz)
- Espiral: Spiromax®
- Sello Patek Philippe

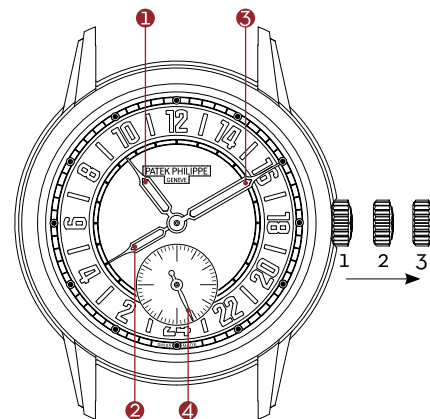

INDICACIONES

- ① Aguja de la hora local (maciza)
- ② Aguja de la hora del domicilio (calada)
- ③ Aguja de los minutos

Esfera auxiliar:

- ④ Segundero pequeño

CORONA

- 1 Cuerda manual
- 2 Corrección bidireccional de la hora local
(en tramos de una hora hacia delante o hacia atrás)
- 3 Puesta en hora y parada del segundero

CORONA PARA DAR CUERDA

La cuerda manual (posición 1), el ajuste del segundo huso horario (posición 2) y la puesta en hora (posición 3) se realizan con la ayuda de la corona de cuerda y puesta en hora.

CUERDA

Su reloj está dotado de un movimiento mecánico de cuerda automática. Son los movimientos de su muñeca que, gracias a la masa oscilante, permiten armar el muelle de barrilete y acumular energía. Cuando el reloj no se lleva puesto y tiene toda la cuerda, posee una reserva de marcha de mínimo 48 horas. Si se para después de un tiempo de reposo superior a la reserva de marcha, dele cuerda (alrededor de 10 vueltas de la corona en el sentido de las agujas del reloj).

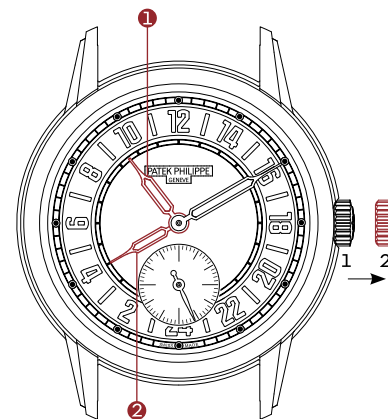

DOBLE USO HORARIO

Su reloj posee dos agujas centrales de las horas:

- la aguja maciza ❶ indica la hora local (huso horario en el que usted se encuentra en ese momento)
- la aguja calada ❷ indica la hora del domicilio (su lugar de residencia o de trabajo habitual)

Si usted está en su lugar de residencia habitual (domicilio), ambas horas serán idénticas, estarán perfectamente superpuestas y se verán como una sola.

Cuando cambie de huso horario, podrá ajustar la aguja de la hora local ❶ hacia adelante o hacia atrás, en tramos de una hora, con ayuda de la corona extraída hasta la posición 2. Este ajuste no afecta a la aguja calada ❷, que seguirá indicando la hora del domicilio.

IMPORTANTE

- 3 Se recomienda efectuar la puesta en hora sin llevar el reloj en la muñeca, para evitar las presiones laterales sobre el tubo de la corona. Le recomendamos utilizar solo dos dedos y hacer palanca con la uña para extraer la corona.
- 3 No extraiga nunca la corona en un entorno húmedo o en el agua. La estanqueidad de su reloj solo está garantizada si la corona está presionada contra la caja.
- 3 Las dos agujas centrales horarias (la calada y la maciza) funcionan de manera totalmente sincronizada y pueden estar superpuestas o bien separadas para mostrar un segundo huso horario.
- 3 Girando la corona usted puede desplazar la aguja de la hora local hacia adelante o hacia atrás en tramos de una hora.
- 3 Si su reloj se ha parado, deberá darle cuerda antes de proceder a cualquier corrección o manipulación (aprox. 10 vueltas de la corona en el sentido de las agujas del reloj).

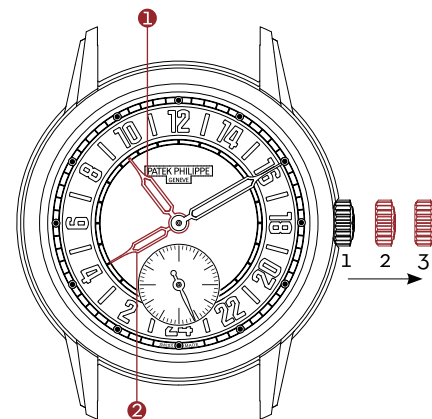

PUESTA EN HORA - HORA DEL DOMICILIO

La hora de referencia de su reloj es la hora del domicilio. Para la puesta en hora, comience por extraer la corona hasta la posición 2. A continuación, haga avanzar la aguja de la hora local (aguja maciza) ① hasta que las dos agujas horarias (la maciza ① y la calada ②) se superpongan. Seguidamente tire de la corona hasta la posición 3 y gire las agujas horarias hacia delante o hacia atrás hasta la hora deseada. Cuando las agujas indiquen la hora correcta, presione la corona contra la caja. Esto pondrá en marcha también la aguja del segundero pequeño (función de parada del segundero).

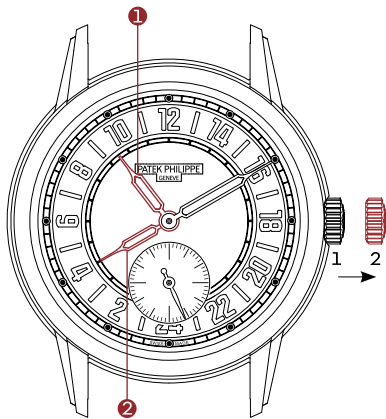

INDICACIÓN DE UN SEGUNDO HUSO HORARIO – HORA LOCAL

Antes de ajustar la indicación de un segundo huso horario ❶, asegúrese de que las dos agujas horarias superpuestas indican la hora del domicilio en la franja horaria correcta.

Para disociar la aguja de la hora local ❶ con el fin de mostrar un segundo huso horario, proceda como sigue:

- Si viaja hacia el este, tire de la corona hasta la posición 2. Gire después la corona en sentido horario para hacer avanzar la aguja maciza ❶ el número de horas correspondientes a la diferencia horaria entre los dos husos (la aguja de la hora local avanza por tramos de una hora).
- Si viaja hacia el oeste, tire de la corona hasta la posición 2. Gire después la corona en sentido antihorario para hacer retroceder la aguja maciza ❶ el número de horas correspondientes a la diferencia horaria entre los dos husos (la aguja de la hora local retrocede por tramos de una hora).

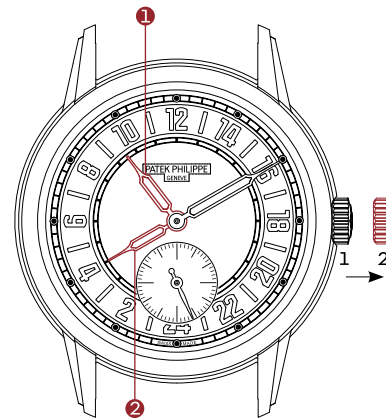

- Si prosigue su viaje atravesando nuevos husos horarios, repita la misma operación con ayuda de la corona.

Nota: si las dos agujas centrales de las horas están separadas, la aguja calada ❷ seguirá indicando la hora del domicilio.

Cuando regrese a su domicilio, solo tendrá que superponer de nuevo las dos agujas horarias ❶ ❷ con ayuda de la corona. La hora local y la del domicilio serán entonces idénticas.

CERTIFICADO DE ORIGEN

Su reloj Patek Philippe va acompañado de un Certificado de Origen que indica, entre otras cosas, los números del movimiento y de la caja. Este documento deberá estar debidamente completado. Tendrá que llevar su nombre, así como la fecha y la firma del concesionario autorizado Patek Philippe. Certifica la autenticidad de su reloj y sirve de garantía internacional. Los números individuales de la caja y del movimiento de cada reloj están archivados en los “libros de establecimiento” de la manufactura. Indicando esta información, usted puede inscribirse en el “Registro de propietarios” Patek Philippe para recibir gratuitamente la *Revista internacional Patek Philippe*.

SELLO PATEK PHILIPPE



Sello de calidad global, el Sello Patek Philippe se aplica a todo el reloj acabado, incluyendo el movimiento, la caja, la esfera, las agujas, los pulsadores, las correas, los cierres, así como todos los otros elementos que contribuyen al buen funcionamiento o a la perfección externa de un reloj. Cubre a la vez los aspectos técnicos, funcionales y estéticos, no poniendo únicamente en valor la buena realización del reloj, sino también su precisión y su fiabilidad, así como la calidad del servicio. Del mismo modo, integra todo el *savoir-faire* y los signos distintivos relacionados con la concepción, la fabricación y el mantenimiento a largo plazo de un reloj excepcional.

CONTROLES

Los movimientos y los relojes acabados son sometidos a una serie de pruebas técnicas y estéticas, relacionadas con la precisión, la velocidad de la cuerda, la reserva de marcha, la fiabilidad, la estanqueidad, y el aspecto exterior. Su reloj automático, una vez ensamblado, habrá funcionado varias semanas antes de salir de la manufactura y deberá satisfacer plenamente las exigencias ultra rigurosas del Sello Patek Philippe.

PRECISIÓN

La precisión de marcha de los relojes Patek Philippe se controla en diferentes etapas de la producción, primero en los movimientos solos y después ya encajados. El control final se lleva a cabo sobre un simulador de marcha y debe responder a las siguientes normas de precisión Patek Philippe:

Para los calibres cuyo diámetro es superior o igual a 20 mm, la precisión de marcha debe estar incluida en la zona de [-1; +2] s/24 h.

La precisión de un reloj se mide por su regularidad. Un movimiento que avanza o retrasa es exacto, si este avance o retraso diario es constante. Esta diferencia se puede corregir fácilmente. La última prueba que tendrá que pasar su reloj será la de su funcionamiento en la muñeca. Las variaciones de posición, de temperatura o de presión, los campos magnéticos (como los generados por la mayor parte de los dispositivos electrónicos, controles de seguridad o aparatos electromagnéticos), las vibraciones y muchos otros factores pueden afectar a la precisión. Si constatará un tal desajuste, no dude en llevar su

reloj a un concesionario autorizado Patek Philippe o a un Centro de Servicio autorizado, donde se tomarán las medidas necesarias para ajustar su reloj según sus exigencias.

ESTANQUEIDAD

Su reloj está dotado de juntas y cierres diseñados para proteger el movimiento del polvo, de la humedad, e incluso de cualquier riesgo de deterioro en caso de inmersión. No obstante, le recomendamos evitar que su reloj entre en contacto con el agua si tiene una pulsera de piel.

Le recomendamos que haga efectuar a su reloj una prueba de hermeticidad al agua cada año. Este procedimiento simple solo toma unos minutos en un punto de venta debidamente equipado.

REVISIÓN

Le recomendamos hacer revisar su reloj al menos una vez cada tres a cinco años. Para esto es suficiente con entregarlo (llegado el caso, enviarlo) a un concesionario o un Centro de Servicio autorizado Patek Philippe. De este modo, usted tendrá la seguridad de que su reloj habrá estado en manos de un relojero cualificado Patek Philippe, en Ginebra o en un Centro de Servicio autorizado en cualquier lugar del mundo.

El relojero desmontará completamente el movimiento, limpiará todos sus componentes, lo comprobará y lo engrasará cuando lo vuelva a montar. Después de haber probado el buen funcionamiento del reloj y procedido, si fuera necesario, al ajuste de la rueda de escape, se quedará todavía dos semanas más con el reloj para ajustar la marcha. Todo el servicio puede llevar unas semanas, el tiempo necesario para poder realizar todas las pruebas y controles establecidos y así responder a las normas de calidad Patek Philippe.

Para cualquier pregunta referente al mantenimiento de su reloj, o para obtener la dirección del Centro de Servicio autorizado Patek Philippe más cercano, le agradeceremos que se ponga en contacto con nuestro Servicio al Cliente Internacional en Ginebra o consulte nuestra página web www.patek.com.

キャリバー

31-260 PS FUS 24H

24時間表示・トラベルタイム





あなたのパテック フィリップ・タイムピースは、オリジナルな24時間表示とトラベルタイム表示を組み合わせた自動巻ムーブメント、キャリバー 31-260 PS FUS 24Hを搭載しています。この時計はセンターに2本の時計針を備え、通常の時計針は現地時刻、スケルトン時計針は出発地時刻を表示します。パテック フィリップは、ケースのエlegantなフォルムを維持するために、通常ケース側面左側にある現地時刻調整ボタンを、リュウズを中間位置に引き出して1時間単位で前進・後退の調整を行う特許取得のシステムに置き換えました。この操作中、現地時刻時計針はムーブメントから切り離され、分針と秒針の精度には一切影響がありません。トラベルタイム機能を使用しない時は、重ね合わされた2本の時計針は完全に同期して動きます。24時間表示は、正午を通常のように6時位置ではなく、12時位置に配置していることが特徴です。これにより、昼間時刻の表示に最高の視認性が保証されています。優れた巻き上げ効率を誇るプラチナ偏心マイクロローターを備えたキャリバー 31-260 PS FUS 24Hには、ユーザーにより正確な情報を提供する3つの特許取得の技術革新も組み込まれており、ムーブメントは、サファイヤクリスタル・バックを通して鑑賞することができます。

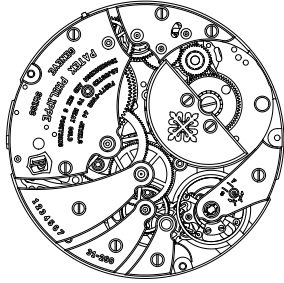

ムーブメント

- ・ **キャリバー 31-260 PS FUS 24H**
- ・ 自動巻ムーブメント
- ・ 24時間表示
- ・ 第2タイムゾーン（トラベルタイム）

- ・ 直径：31.74 mm
- ・ 総厚：3.7 mm
- ・ 部品総数：240
- ・ 石数：44
- ・ 連続駆動可能時間：最小48時間
- ・ 自動巻ローター：プラチナ偏心マイクロローター、単方向巻き上げ式

- ・ テンブ：Gyromax®
- ・ 振動数：28,800振動（片道）/時（4 Hz）
- ・ 髭ぜんまい：Spiromax®
- ・ パテック フィリップ・シール

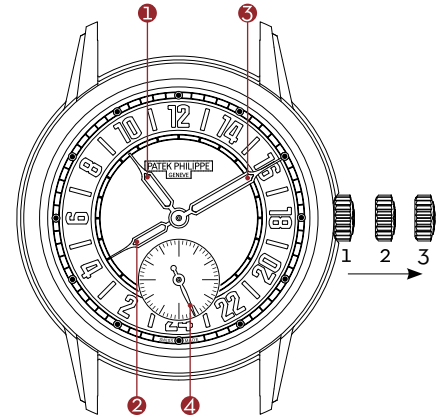

表示

- ① 現地時刻時針（ソリッド）
- ② 出発地時刻時針（スケルトン）
- ③ 分針

サブダイヤル：

- ④ スモールセコンド

リュウズ

- 1 巻き上げ
- 2 現地時刻調整（時計回りまたは反時計回りに回して1時間単位で前進・後退）
- 3 時刻合わせ、ストップ・セコンド機能

リュウズの位置

リュウズは、ぜんまいの巻き上げ（ポジション1）、現地時刻（第2タイムゾーン）の調整（ポジション2）、および出発地の時刻調整（ポジション3）に用います。

巻き上げ

このモデルは、自動巻ムーブメントを搭載しています。自動巻タイムピースでは、手首の動きによりぜんまいが巻き上げられます。ぜんまいがいっぱいになると巻き上げられた状態で着用せずにいた場合、少なくとも48時間連続して作動し続けます。着用しなかったためタイムピースが停止した場合は、リュウズを押し込んだ位置（ポジション1）で時計回りに約10回リュウズを回して巻き上げてください。

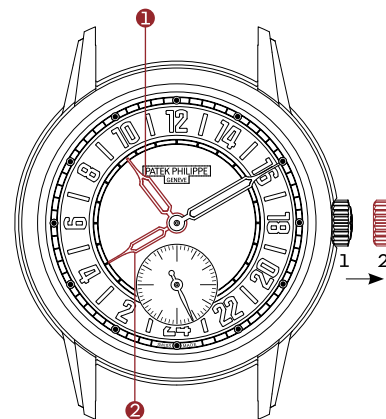

デュアル・タイムゾーン

文字盤には2本の時針があります：

- 通常の時針①現地時刻表示（滞在先の時刻）
- スケルトン時針②出発地時刻表示（自宅や勤務先の時刻）

自宅や勤務先などで、異なる2つのタイムゾーンを表示する必要のない時は、2つの時針が完全に一つとなって動きます。

タイムゾーンを変更される場合は、リュウズをポジション2に引き出し、いずれかの方向に回すと、現地時刻時針①が1時間単位で移動します。その間、スケルトン時針②は出発地時刻を表示します。

注意事項

- 3 巻き上げと時刻調整は、リュウズに横方向の力がかかるのを防ぐため、時計を腕に着用する前に行うようにしてください。リュウズは2本の指を用い、爪の先で引き出し、指先でつまんでゆっくりと回してください。
- 3 リュウズを引き出した位置にしたまま、タイムピースを湿気や水分にさらすことは絶対に避けてください。防水性能は、リュウズを押し込んだ位置でのみ保証されます。
- 3 このタイムピースはセンターに2本の時針を備えています。これらは同期して動き、うち1本は第2タイムゾーンを表示することができます。2本の時針を重ね合わせることもできます。
- 3 現地時刻の調整はリュウズを回して行います。リュウズをいずれかの方向に回すと、現地時刻時針が時計回り、または時計反対回りに1時間単位で移動します。
- 3 タイムピースが停止している場合は、調整の前に、時計回りに約10回リュウズを回して巻き上げてください。

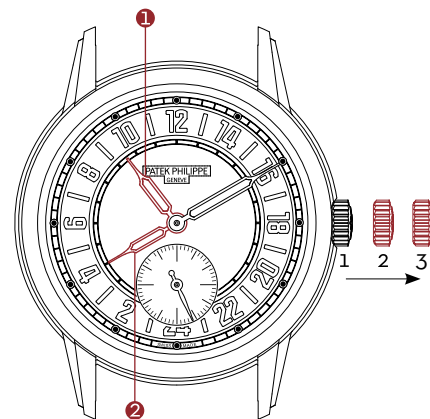

出発地の時刻調整

トラベルタイムの基本となる時刻は、出発地（自宅や勤務先）の時刻です。出発地の時刻を合わせるには、まずリュウズをポジション2に引き出し、通常の時針①がスケルトン時針②と重なり合うまで、いずれかの方向に回します。次にリュウズをポジション3までゆっくりと引き出し、正しい時刻を示すまでどちらかの方向に回してください。時刻調整を終えたら、リュウズを押しして元の位置（ポジション1）に戻してください。これにより、ストップ・セコンド機能により停止していた秒針が再び動き始めます。

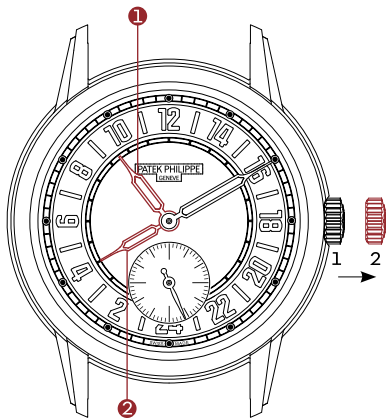

現地時刻（第2タイムゾーン）の調整

現地時刻（第2タイムゾーン）**①**の調整を行なう前に、2本の重なり合った時針が正しい出発地の時刻を表示していることを確認しておきます。

現地時刻（第2タイムゾーン）**①**の調整は次のように行います：

- 東に向かって旅行する時は、リュウズをポジション2に引き出して時計回りに回し、通過するタイムゾーンの数だけ現地時刻**①**を前進させます（1時間単位で前進）。
- 西に向かって旅行する時は、リュウズをポジション2に引き出して反時計回りに回し、通過するタイムゾーンの数だけ現地時刻**①**を後退させます（1時間単位で後退）。
- さらに別のタイムゾーンに旅行を続ける場合は、リュウズを上記のように回して現地時刻を合わせます。

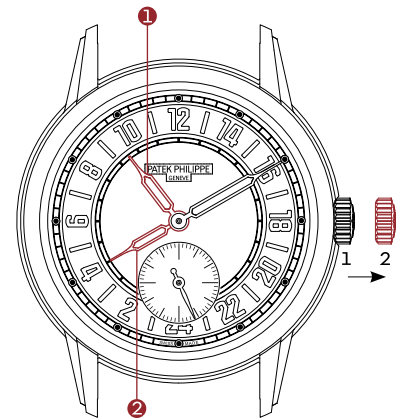

ご注意：2本の時針が異なる時刻を表示している時、スケルトン時針**②**は出発地（自宅や勤務先）の時刻を表示し続けます。

旅行を終え、出発地（自宅や勤務先）に戻ったら、リュウズを回して、2本の時針（**①**と**②**）を重なり合わせます。こうして現地時刻と出発地時刻は同一の時刻を表示します。

製品保証書

ご購入いただいたパテック フィリップ・タイムピースにはすべて製品保証書が発行されます。製品保証書にはムーブメント番号とケース番号が明記され、パテック フィリップ正規販売店によりご購入年月日が記載され、署名・押印されます。製品保証書は、ご購入いただいたタイムピースが真正のパテック フィリップであることを証明し、製品保証を有効にします。ムーブメント番号とケース番号は、ひとつひとつのタイムピースに固有のもので、これらはパテック フィリップ販売台帳に記載されます。さらに《カスタマー登録》をなさいますと、パテック フィリップ インターナショナルマガジンを無料で購読できる特典が与えられます。

パテック フィリップ・シール



真の時計マニュファクチュールとしての当社のステータスを象徴するグローバルな品質ラベル、パテック フィリップ・シールは、ムーブメントのみではなく、ケース、文字盤、指針、プッシュボタン、プレスレット、バックルなど、タイムピースの性能と美しさを決定するすべての要素に適用されます。認定規準は、技術、機能、美観を網羅し、その対象はタイムピースの精緻な仕上がり、計時精度、信頼性、アフターサービスのクオリティにも及んでいます。この意味から、パテック フィリップ・シールは、卓越したタイムピースのデザイン、設計、製造、長期的なメンテナンスに関わる、パテック フィリップのすべての技術・ノウハウと特徴を統合しているといえるでしょう。

品質検査

すべてのムーブメントとタイムピースは、計時精度、巻き上げ速度、パワーリザーブ、信頼性、防水性能、美観など数多くの評価規準に基づき、厳格な品質検査、目視検査を通過します。自動巻タイムピースは、組立てが完了してからパテック フィリップの工場から出荷されるまでに、数週間の実動検査を経ていきます。パテック フィリップのすべての機械式タイムピースは、パテック フィリップ・シールの厳格な認定規準を完璧にクリアしてはじめて出荷されます。

精 度

パテック フィリップ・タイムピースの計時精度は製造工程のいくつかの段階で、ムーブメントのみの状態、およびケーシング後の状態で検査されます。計時精度の最終検査は、着用状態をシミュレーションして行ない、以下のパテック フィリップ計時精度規準を満たしていることを確認します。

ムーブメント径が20 mm以上のものは、日差-1～+2秒でなければならない。

時計の精度を決定するのは、進むか遅れるかではなく、進み遅れがいかになんて一定しているか、ということです。1日あたりの進み遅れが常に一定している時計は、進み遅れを調整さえすれば、完璧な精度を得ることができます。しかし機械式タイムピースの精度は、スポーツ、職業、就寝時に手首から外すかどうか、左右どちらの腕に着用するかなど、お客様が実際に使用される際の条件にある程度左右されます。気温・気圧の変動、磁気（電子機器、セキュリティゲート、電気製品など）、振動、その他数多くの原因が機械式ムーブメントの動きに影響を与えるのです。万一、進み遅れが見られるようでしたら、

パテック フィリップ正規販売店または正規サービスセンターにお持ちくだされば、お客様に満足いただけるよう、完璧に調整いたします。

防水性能

パテック フィリップのタイムピースには、ケースに様々なタイプのシーリング・リングが装着されており、ほこりや湿気、浸水による誤動作や損傷からムーブメントを保護しています。革バンド、サテンバンド付モデルは、水に浸けないようお勧めいたします。

毎年一度、パテック フィリップ正規販売店または正規サービスセンターにタイムピースの防水検査をご用命いただくようお勧めいたします。防水検査は、短時間でできる簡単な検査です。

オーバーホール

パテック フィリップのタイムピースは自動巻、手巻、クォーツ式を問わず、定期的な検査が必要です。お買い上げ後は、定期検査のために、およそ3～5年に一度はパテック フィリップ正規販売店にお越しになるようお勧めいたします。販売店では、お客様のタイムピースをパテック フィリップ・ジュネーブ本社、または世界の主要なパテック フィリップ・サービスセンターに送り、専門の時計師の手で責任を持って検査・オーバーホールを行います。

専門の時計師は、タイムピースを完全に分解し、十分な時間をかけて全部品を洗浄し、検査し、注油し、再び組立てます。すべての機能を検査し、必要であれば脱進機の調整を行います。その後さらに2週間、精度検査を行い、最高の精度で動くよう調整いたします。オーバーホール完了までには数週間以上かかることもありますが、パテック フィリップの厳格な自社規準に準拠した数多くの検査をすべてクリアするためには必要な日数なのです。

お客様のタイムピースのオーバーホールに関しご質問がおありの場合は、最寄りのパテック フィリップ正規販売店、ジュネーブ本社の国際カスタマー・サービスにコンタクトいただくか、または当社ウェブサイト www.patek.com をご覧ください。

機芯

31-260 PS FUS 24H

兩地時間及24小時顯示





閣下的百達翡麗非凡獨特，配以31-260 PS FUS 24H自動上弦機芯和兩地時間指示，兼備原創的二十四小時顯示。腕錶配備兩枚中央時針：實心時針顯示當地時間，鏤空時針顯示原居地時間。為保持錶殼的優雅造型，百達翡麗採用專利校正系統，取代傳統位於錶側的當地時間按鈕，透過將錶冠拉出至中間位置，以一小時增減的幅度調校時間。在調校的過程中，當地時間指針與機芯分離，從而維持分針和秒針的準確程度。不需要使用兩地時間功能時，兩枚重疊的時針會渾然同步前進。二十四小時顯示別具特色，午時顯示位於錶面十二時位置，而非常見的六時位置，確保全日任何時刻清晰易讀。在藍寶石水晶錶殼底蓋下，31-260 PS FUS 24H機芯細節一覽無遺。機芯配搭鉑金側置迷你擺動陀，帶來卓越的上弦動力，並集三項專利創新技術於一體，確保錶主所得資訊更加準確。

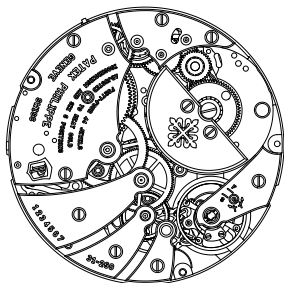

機芯

• 31-260 PS FUS 24H機芯

- 自動上弦
- 24小時顯示
- 第二時區「兩地時間」

- 直徑：31.74毫米
- 厚度：3.7毫米
- 部件數目：240
- 寶石數目：44
- 動力儲備：最少48小時
- 上弦擺動陀：
鉑金側置迷你擺動陀，單向上弦

- 擺輪：Gyromax®
- 擺動頻率：
每小時半擺動28,800次（4赫）
- 游絲：Spiromax®
- 百達翡麗印記

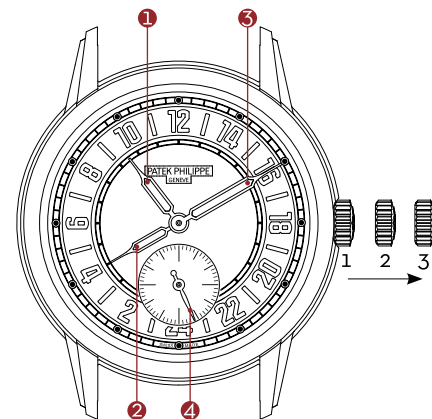

顯示器

- ① 當地時間時針（實心）
- ② 原居地時間時針（鏤空）
- ③ 分針

附屬顯示盤：

- ④ 小三針

錶冠

- 1 人手上弦
- 2 雙向調校當地時間
（按照一小時的幅度，朝順時針或逆時針方向移動）
- 3 設定時間及停秒功能

上弦錶冠

上弦錶冠用於以人手為腕錶上弦（位置1）、設定第二時區（位置2）及設定時間（位置3）。

上弦

閣下的腕錶配備自動上弦機芯。手腕的活動能驅動離心擺動陀，從而拉緊發條，儲存動力。把上滿弦的腕錶閒置時，機芯可持續運行最少48小時。若腕錶耗盡動力儲備後停止運轉，閣下可以人手把腕錶重新上弦（按順時針方向把錶冠轉動約10圈）。

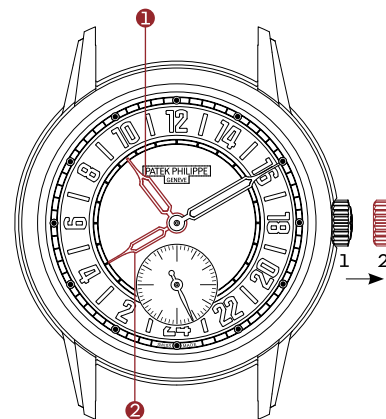

第二時區

腕錶配備兩枚中央時針：

- 實心時針①展示當地時間（閣下目前所在時區）
- 鏤空時針②則展示原居地時間（閣下通常居住或工作的地方）

若閣下身在原居地，當地時間和原居地時間相同，兩枚指針會完全重疊。

閣下更改時區時，可將錶冠拉出至位置2，把當地時間時針①推前或撥後一小時。在這段期間，鏤空指針②會繼續顯示閣下原居地時區的時間。

注意事項

- ✦ 請在佩戴前為腕錶上弦及設定時間。如此可避免對上弦柄軸施加橫向的壓力。請用指甲拉出錶冠，然後運用兩隻指尖輕輕轉動錶冠。
- ✦ 切勿在潮濕的環境或水中拉出錶冠：閣下必須把錶冠推回原位，才能發揮防水功能。
- ✦ 閣下的腕錶配備兩枚同步運行且可重疊或分開以顯示第二時區的中央時針。
- ✦ 錶冠用於按照一小時的幅度，朝順時針或逆時針方向轉動當地時間指針。
- ✦ 若閣下的腕錶停止運行，請先以人手重新上弦，然後才校正或調校任何顯示（按順時針方向把錶冠轉動約10圈）。

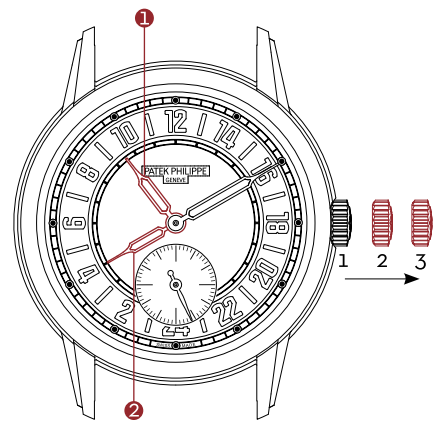

設定時間 - 原居地時間

閣下的腕錶以原居地時間為參考時間。如需設定時間，請首先把錶冠拉出至位置2。然後移動當地時間指針（實心時針）①，直至兩枚時針（實心時針①和鏤空時針②）重疊。接着輕輕拉出錶冠至位置3，朝順時針或逆時針方向轉動時針和分針，直至顯示所需時間為止。設定正確時間後，請推回錶冠。此舉會讓小三針恢復運行（停秒功能）。

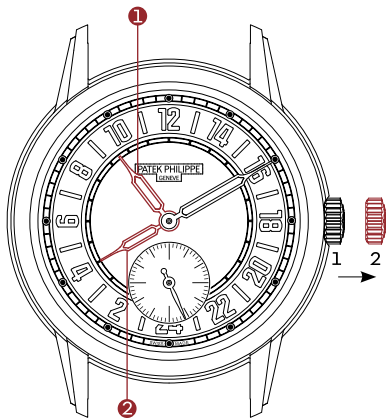

顯示第二時區——當地時間

設定第二時區①前，先確保兩枚重疊的時針指向正確的原居地時間。

如要設定當地時間時針①來顯示第二時區，請按照下列步驟操作：

- 如果閣下向東旅行，請把錶冠拉出至位置②。然後依照兩個時區之間相差的小時數目，順時針轉動實心指針①（當地時間時針以一小時的幅度推進）。
- 如果閣下向西旅行，請把錶冠拉出至位置②。然後依照兩個時區之間相差的小時數目，逆時針轉動實心指針①（當地時間時針以一小時的幅度後退）。
- 若閣下繼續旅行並進入其他時區，只需使用錶冠重複上述步驟便可。

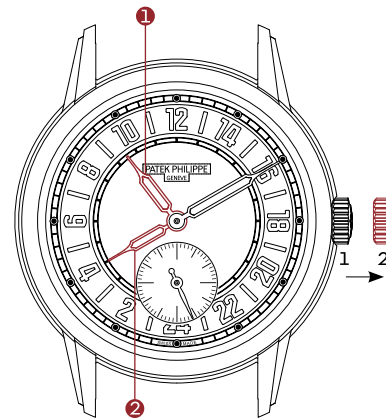

注意事項：當兩枚時針分開時，鏤空指針②會繼續顯示閣下原居地時區的時間。

一旦返回原居地時區（通常居住或工作的地區），只需運用錶冠把兩枚時針①和②疊合即可。當地及原居地時間便會完全相同。

產地來源證

閣下的腕錶出廠時隨附產地來源證，列出機芯編號和錶殼編號。此證書必須經由百達翡麗特許零售商簽署、註明購買日期並填上閣下的姓名才能生效，以保證閣下的腕錶是原裝正貨，並認可閣下享有之保養權利。每一枚腕錶獨有的機芯編號與錶殼編號亦會抄錄在工作坊日誌內。本着這些資訊，閣下可登記加入「百達翡麗時計擁有人登記冊」，並獲免費贈閱《百達翡麗》國際雜誌。

百達翡麗印記



百達翡麗印記適用於整枚腕錶，涵蓋機芯、錶殼、錶面、指針、按鈕、錶帶和錶扣，以及所有體現腕錶精確程度與美學特質的範疇，是全方位的品質印記。印記不僅涵蓋技術、功能和美學元素，也包括速率準確程度、可靠性和客戶服務水平。此外，印記亦反映了鐘錶製造商在研發、生產和長期保養一枚卓越時計方面所需的一切竅門和其他條件。

品質控制

機芯和組裝完整的腕錶均須經過一系列技術測試和外觀檢測程序，以驗證其速率準確程度、上弦速度、動力儲備、可靠性、防水功能和整體外觀。閣下的自動上弦腕錶在完成組裝後、送離百達翡麗工作坊之前將預先運作幾個星期；腕錶完全符合百達翡麗印記的嚴格標準。

準確程度

百達翡麗腕錶的速率精確程度會經過多道生產階段的檢查，包括對未裝殼和裝殼後的機芯進行檢查。最後一道檢查在一個手腕活動模擬器上進行，檢測結果必須符合以下的百達翡麗精準程度標準：

直徑20毫米或以上的機芯，其速率精確程度必須為每24小時-1秒至+2秒之間。

腕錶的精確程度取決於其記時的準確程度。即使腕錶走快或走慢了，若快慢偏差保持恆定，亦會視作精準運行。要調校這項偏差並不困難。因此，腕錶最後一次的準確度測試會於閣下的腕上進行。閣下的性情或實際進行的活動性質可能引致輕微的誤差。手腕的擺動、氣溫或氣壓的變化、磁場（大多數電子裝置、金屬探測器、家用電器等均會形成磁場）及振動和其他因素，也會影響腕錶的準確程度。若閣下

發現腕錶出現此類誤差，請攜同腕錶前往百達翡麗特許零售商或授權的維修服務中心調校。工作人員將竭誠服務，務求為閣下提供滿意的服務。

防水功能

閣下的腕錶裝配了不同類型的密封墊圈，以避免灰塵或濕氣進入機芯，並防止腕錶浸入水中時受損。儘管如此，若閣下的腕錶配以皮質錶帶，我們建議閣下盡量避免讓腕錶直接與水接觸。

我們建議閣下每年將腕錶送至設備齊全的銷售點進行防水測試。測試過程簡單快捷，僅需時數分鐘。

售後服務

我們建議閣下每三至五年把腕錶送交檢查。基於這點，我們建議可把腕錶送交百達翡麗特許零售商或授權維修服務中心。這樣閣下便可放心，確保腕錶是交由日內瓦百達翡麗總部具備資格的鐘錶師或在授權的維修服務中心進行檢修。

鐘錶師會把機芯完全拆開，然後開始檢查及清潔各枚部件，逐一加以潤滑後，再重新裝合。他們亦會精心測試腕錶的所有功能，如有需要，更會調校擒縱器。最後，腕錶會送往檢測兩個星期，藉以觀察及精確調校速率的準確程度。由於腕錶必須經過一套完整的測試，以符合百達翡麗最嚴謹的品質標準，故此整個過程或需數星期之久。

若閣下對腕錶維修或保養事宜有任何疑問，或需要知道閣下就近的百達翡麗特許維修服務中心地址，請聯絡位於日內瓦的國際客戶服務部，亦可瀏覽本公司的網站www.patek.com。

CALIBER

31-260 PS FUS 24H

旅行时间与24小时显示功能



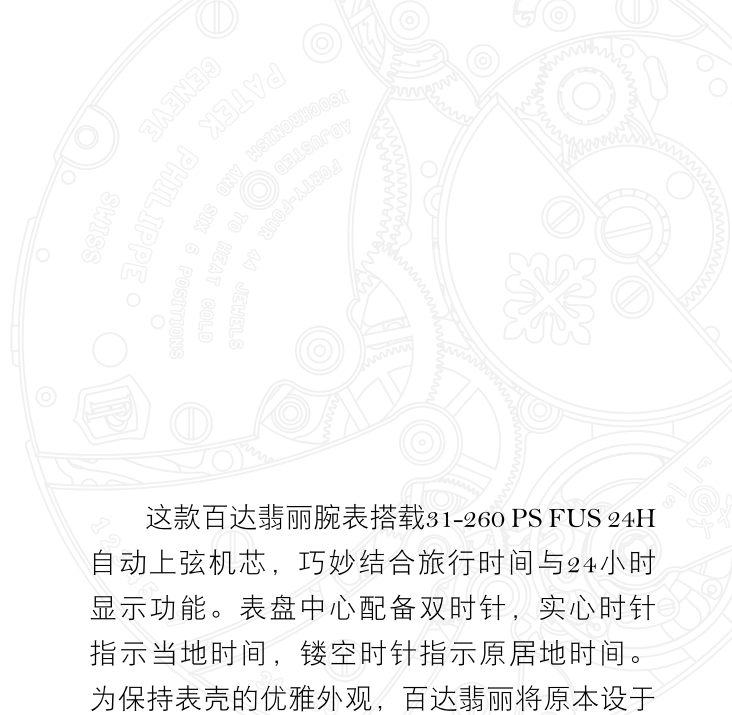

这款百达翡丽腕表搭载31-260 PS FUS 24H自动上弦机芯，巧妙结合旅行时间与24小时显示功能。表盘中心配备双时针，实心时针指示当地时间，镂空时针指示原居地时间。为保持表壳的优雅外观，百达翡丽将原本设于表壳左侧的传统当地时间按钮替换为获得专利的调校系统，可将表冠拉出一半，按一小时为单位向前或向后调校时间。进行此操作时，当地时间指针将与机芯分离，因此分针和秒针的走时精度不会受到丝毫影响。不使用旅行时间功能时，两枚时针可以重叠在一起，完全同步运行。24小时显示装置的正午刻度设于表盘12时位置而非传统的6时位置，确保全天清晰易读。31-260 PS FUS 24H机芯搭载铂金偏心迷你自动盘，确保了最佳上弦功效，配备蓝宝石底盖时，可将机芯风采尽收眼底，同时融汇三项专利创新技术，确保佩戴者获得更精确的时间显示。

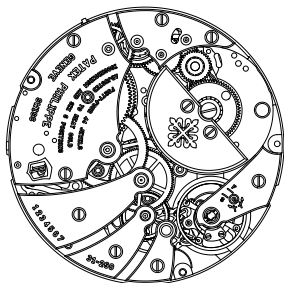

机芯

• 31-260 PS FUS 24H机芯

- 自动上弦
- 24小时显示
- 第二时区“旅行时间”

- 直径：31.74毫米
- 厚度：3.7毫米
- 零件数量：240
- 宝石数量：44
- 动力储存：至少48小时
- 自动上弦摆陀：
铂金偏心迷你自动盘，单向上弦

- 摆轮：Gyromax®
- 频率：
每小时28,800次半摆动（4赫兹）
- 游丝：Spiromax®
- 百达翡丽印记

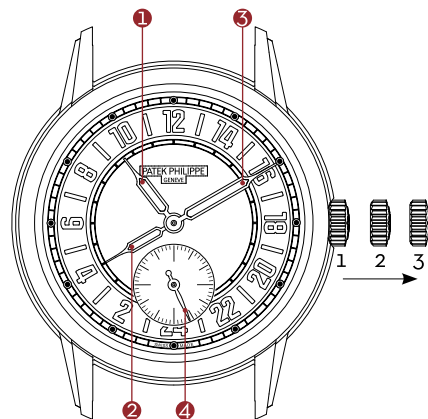

显示

- ① 当地时间时针（实心）
- ② 原居地时间时针（镂空）
- ③ 分针

辅助表盘：

- ④ 小秒针

表冠

- 1 手动上弦
- 2 双向调校当地时间
(以小时为单位，顺时针或逆时针调校)
- 3 设定时间并停秒

上弦表冠

上弦表冠用于为腕表手动上弦（位置1）、设定第二时区时间（位置2）和设定时间（位置3）。

上弦

您的腕表搭载自动上弦机芯。手腕的摆动会使离心摆陀转动，从而上紧主发条并储存动力。即使摘下腕表，在满弦状态下，腕表仍可运转至少48小时。若动力储存耗尽，可手动为腕表上弦（将表冠按顺时针方向旋转约10圈）。

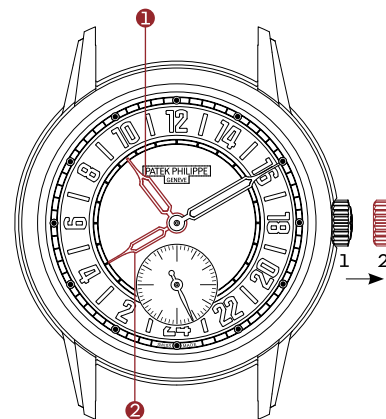

第二时区

此款腕表配备两枚中心时针：

- 实心时针①显示当地时间（即您当前所在时区的时间）
- 镂空时针②显示原居地时间（即您平时居住或工作地的时间）

您回到原居地时，当地时间与原居地时间完全一致，将两枚时针重合，以一致的步调向前运行。

您进入另一时区后，将表冠拉出至位置2，然后以一小时为单位向前或向后调校当地时间指针①。您进行调校时，镂空时针②继续显示原居地时间。

重要说明

- ✦ 为腕表上弦或设置时间时请摘下腕表。这样可以避免对上弦柄轴施加侧向压力。请用指甲拉出表冠，然后用两根手指轻轻旋转表冠。
- ✦ 请勿在潮湿环境或水下拉出表冠：只有在表冠归位的情况下，方可保证腕表的防水性能。
- ✦ 此款腕表配备两枚同时运动的中心时针：它们既可上下重叠同步走动；也可分开运行，以便其中一枚时针显示第二时区时间。
- ✦ 使用表冠，朝顺时针或逆时针方向以小时为单位来调校显示当地时间的时针。
- ✦ 如果腕表已停止走时，则需在在进行任何调校操作之前，使用手动方式为腕表上弦（按顺时针方向旋转表冠约10圈）。

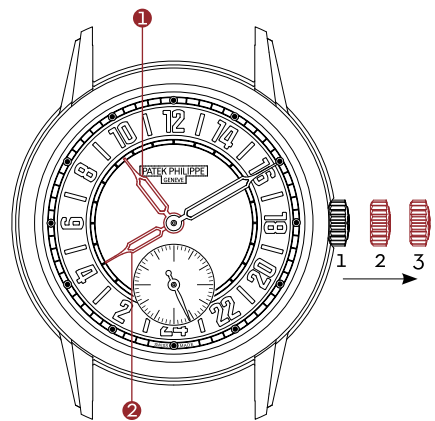

设定时间——原居地时间

这款腕表以您的原居地时间为基准时间。如需设定时间，首先将表冠拉出至位置2。然后调校当地时间指针（实心时针）①，直至两枚时针（实心时针①和镂空时针②）重叠。接着，将表冠轻轻拉出至位置3，并按任意方向旋转时针和分针，直至显示正确的时间。设定好正确时间后，请将表冠推回原位。此操作将驱动小秒针再次运转（停秒功能）。

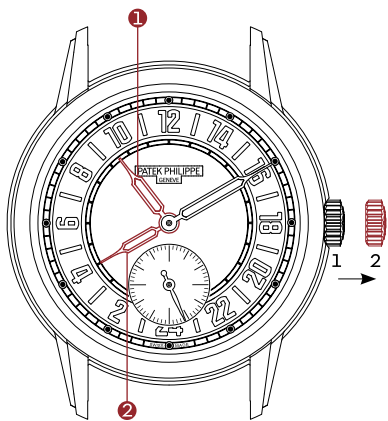

显示第二时区的时间—— 当地时间

设定第二时区时间①之前，请确认两枚时针重叠在一起且显示正确的原居地时间。

如需设定让当地时间指针①显示第二时区时间，请按以下步骤操作：

- 如果您往东进入其他时区，将表冠拉出至位置②。然后，根据两个时区之间的时差顺时针转动实心时针①（以小时为单位向前调校当地时间指针）。
- 如果您往西进入其他时区，将表冠拉出至位置②。然后，根据两个时区之间的时差逆时针转动实心时针①（以小时为单位向后调校当地时间指针）。
- 如果您在旅途中还要跨越其他时区，只需重复上述步骤，使用表冠调校即可。

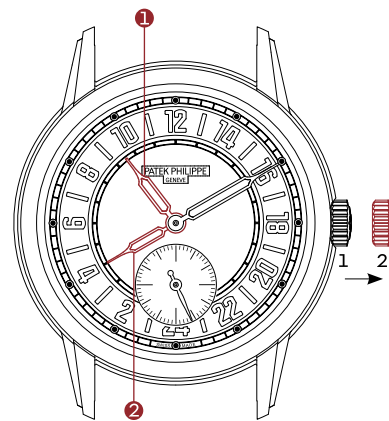

注：两枚时针分开时，镂空时针②继续显示原居地时间。

回到原居地（平时居住或工作的地区）后，只需通过表冠调校时针①和②，令两枚时针再次重叠即可。因为此时当地时间与原居地时间一致。

原产地证书

您的腕表附带一份原产地证书，标明该款腕表的机芯和表壳编号。这份证书需经百达翡丽销售中心签署、填写购买日期并有您的签名方可生效。本证书确保该腕表为正品并确认您享有的质保权利。每枚腕表均拥有独一无二的机芯和表壳编号，并记录在制表工坊的日志中。有此信息，您可登记成为“百达翡丽表主”，并免费获得《百达翡丽》国际杂志。

百达翡丽印记



作为一项全方位的质量印记，百达翡丽印记适用于整枚百达翡丽机械腕表，包括机芯、表壳、表盘、指针、按钮、表带、表扣以及能够影响腕表走时精准与美观造型的其他任何部件。该印记不仅将技术、功能以及美学因素纳入考量范围，更涉及走时精度、可靠性能以及客服质量。此外，这一印记反映了百达翡丽研发、生产以及长期维护保养一枚出色時計所需的专业知识以及各种资产。

质量监控

机芯以及组装完毕的腕表均需接受一系列技术测试和外观检测，以验证其走时精度、上弦速度、动力储存、可靠性能、防水性能和整体外观。组装完毕后，一枚自动上弦腕表还需通过数周的运行检测，才能离开百达翡丽制表工坊，以确保其完全符合百达翡丽印记的严格标准。

精度

百达翡丽会在不同生产阶段测试机芯的走时精度，无论是装入表壳之前还是之后。最终测试采用手腕动作模拟器进行，其测试结果必须符合百达翡丽的以下精度标准：

直径达到20毫米或以上的机芯，走时精度的误差必须介于每24小时-1秒至+2秒之间。

腕表的精度取决于其走时的稳定性。即使一枚腕表的时间偏快或者偏慢，只要其快慢的时间恒定，那就依然可以视为走时精确。校正这种走时偏差相当简单。最后一项测试会在手腕上进行，因为您的佩戴习惯和身体活动也会导致走时精度出现偏差。此外，位置、温度或气压的波动，磁场作用（来自大多数电子设备、金属探测器、家用电器等等）以及振动等因素也有可能影响腕表的走时精度。如果您发现腕表走时精度出现异常，请立刻将腕表送至百达翡丽

销售中心或授权客户服务中心，我们将竭诚为您服务，对腕表进行调校，直至您完全满意。

防水性能

您的腕表采用不同类型的密封装置，防止尘埃及湿气接触机芯，避免腕表浸入水中可能造成的损坏。即便如此，如果您的腕表采用皮表带，我们依然建议您避免腕表与水直接接触。

我们建议您每年将腕表送至百达翡丽进行防水性能测试。测试过程简单快捷，几分钟即可完成。

保养服务

建议您每隔三到五年对腕表进行一次保养。为此，请将腕表送至百达翡丽的销售中心或授权客户服务中心。这样可以保证您的腕表会交到我们日内瓦制表工坊或授权客户服务中心的百达翡丽认证维修师手中，进行保养维护。

维修师将拆解机芯，检查、清洁并润滑所有部件，然后将其重新组装。我们还将对腕表的各项功能进行详细测试，如有需要还会调校擒纵装置。最后，我们将对腕表的走时精度进行为期两周的监测和精度校准。由于每枚腕表都必须通过完整的检测程序以符合百达翡丽严格的质量标准，因此整个维修保养流程可能需要数周。

如果您对维修服务存在任何疑问，或者需要附近的百达翡丽授权客户服务中心的地址，请联系位于日内瓦的百达翡丽全球客户服务中心，亦可访问 www.patek.com。



PATEK PHILIPPE
GENEVE

Chemin du Pont-du-Centenaire 141
CH-1228 Plan-les-Ouates

www.patek.com

Copyright 2024 Patek Philippe, Genève



PATEK PHILIPPE
GENEVE

patek.com